

2023

# PRODUK DALAM NEGERI

PT. KARYA PRATAMA

DISTRIBUTORS - MEDICAL - HOSPITAL EQUIPMENT -  
LABORATORY - SCIENTIFIC - DENTAL EQUIPMENT

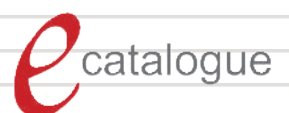

**YB-101EM**



DIMENSI ( mm)

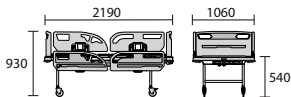
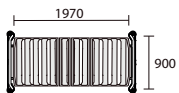

**TKDN + BMP : 69,05%**

Include : Matras busa

**Spesifikasi**

- Konstruksi : Terbuat dari pipa dan lembaran baja yang diproses dengan teknologi manufaktur terkini.
- Dasar matras : Terbuat dari bahan polypropylene, kuat dan ringan, mudah dilepas pasang untuk perawatan dan pembersihan
- Papan Kepala & Kaki : Terbuat dan bahan polypropylene, mudah dilepas-pasang
- Pengaman samping : Terbuat dari bahan polypropylene, dapat diturunkan (buka-tutup), dilengkapi dengan pengunci otomatis.
- Posisi : - Sudut sandaran punggung 0-70°  
- Sudut sandaran kaki 0-24°  
- Digerakkan secara manual dengan engkol
- Kastor : 4 buah kastor 5" roda tunggal, dua buah menggunakan pengunci
- Tiang infus (pilihan) : Terbuat dari bahan stainless steel. Ketinggian dapat dipasang pada 4 posisi berbeda
- Aksesories : Pengukur sudut sandaran atau punggung dan rel aksesoris
- Finishing : Cat oven
- Beban Maks pasien : 170 kg
- Beban kerja aman : 200 kg
- Berat produk : ± 103kg

**Harga** • Bed+Matras : Rp. 27.383.000,-  
• Only Bed : Rp. 24.651.000,-

**YB-102EM**



Dimensi ± (mm)

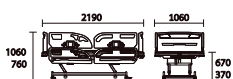

Include : Matras busa

**Spesifikasi**

- Konstruksi : Terbuat dari pipa dan lembaran baja yang diproses dengan teknologi manufaktur terkini.
- Dasar matras : Terbuat dari bahan polypropylene, kuat dan ringan, mudah dilepas pasang untuk perawatan dan pembersihan
- Papan Kepala & Kaki : Terbuat dan bahan polypropylene, mudah dilepas-pasang
- Pengaman samping : Terbuat dari bahan polypropylene, dapat diturunkan (buka-tutup), dilengkapi dengan pengunci otomatis.
- Posisi : - Posisi dasar matras 370 (Lo)- 670 (Hi) mm  
- Sudut Back-raise 0-70°  
- Sudut Knee-raise 0-24°  
- Digerakkan secara manual dengan engkol
- Kastor : 4 buah kastor 5" roda tunggal, dua buah menggunakan pengunci
- Tiang infus (pilihan) : Terbuat dari bahan stainless steel. Ketinggian dapat dipasang pada 4 posisi berbeda
- Aksesories : Pengukur sudut sandaran atau punggung dan rel aksesoris
- Finishing : Cat oven
- Beban Maks pasien : 170 kg
- Beban kerja aman : 200 kg
- Berat produk : ± 122kg

**TKDN + BMP : 69,27%**

**Harga**

• Bed+Matras : Rp. 29.473.000,-  
• Only Bed : Rp. 26.705.000,-

**YB-103EM**

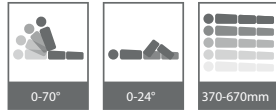

Include : Matras busa



Dimensi ± (mm)

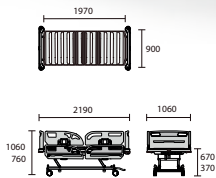

**TKDN + BMP : 69,94%**

**Fitur**

- Konstruksi : Terbuat dari pipa dan lembaran baja yang diproses dengan teknologi manufaktur terkini.
- Dasar matras : Terbuat dari bahan polypropylene, kuat dan ringan, mudah dilepas pasang untuk perawatan dan pembersihan
- Papan Kepala & Kaki : Terbuat dan bahan polypropylene, mudah dilepas-pasang
- Pengaman samping : Terbuat dari bahan polypropylene, dapat diturunkan (buka-tutup), dilengkapi dengan pengunci otomatis.
- Posisi : - Posisi dasar matras ± 370 (Lo) - 670 (Hi) mm.  
- Sudut sandaran punggung 0-70°  
- Sudut sandaran kaki 0-24°  
- Digerakkan secara manual dengan engkol
- Kastor : 4 buah kastor 5" roda ganda, dengan sistem penguncian terpusat.
- Tiang infus (pilihan) : Terbuat dari bahan stainless steel. Ketinggian dapat dipasang pada 4 posisi berbeda
- Aksesories : Pengukur sudut sandaran atau punggung dan rel aksesoris
- Finishing : Cat oven
- Beban Maks pasien : 170 kg
- Beban kerja aman : 200 kg
- Berat produk : ± 103kg

**Harga**

- Bed+Matras : Rp. 32.399.000,-
- Only Bed : Rp. 29.581.000,-

**YB-104EM**



include : Matras Latex



DIMENSI ± (mm)

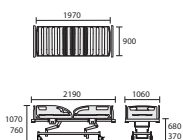

**Fitur**

- Konstruksi : Terbuat dari pipa dan lembaran baja yang diproses dengan teknologi manufaktur terkini.
- Dasar matras : Terbuat dari bahan polypropylene, kuat dan ringan, mudah dilepas pasang untuk perawatan dan pembersihan
- Papan Kepala & Kaki : Terbuat dan bahan polypropylene, mudah dilepas-pasang
- Pengaman samping : Terbuat dari bahan polypropylene, dapat diturunkan (buka-tutup), dilengkapi dengan pengunci otomatis.
- Posisi : - Posisi dasar matras 370 (Lo)- 670(Hi) mm  
- Sudut back-raise 0-70°  
- Sudut knee-raise 0-24°  
- Digerakkan oleh aktuator motor 24 V DC
- Kastor : 4 buah kastor 5" roda tunggal, diantaranya menggunakan pengunci
- Tiang infus (pilihan) : Terbuat dari bahan Stainless steel. steel. Ketinggian dapat diatur dan dapat dipasang pada 4 posisi berbeda.
- Aksesories : Pengukur sudut sandaran atau punggung dan rel aksesoris
- Finishing : Cat oven
- Beban Maks pasien : 185 kg
- Beban kerja aman : 250 kg
- Berat produk : ± 121kg

**Harga**

- Rp. 45.143.000,- **TKDN + BMP : 63,39%**

**YB-105EM**



include : Matras Latex



DIMENSI ± (mm)

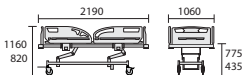

**Spesifikasi**

- **Konstruksi** : Terbuat dari pipa dan lembaran baja yang diproses dengan teknologi manufaktur terkini.
- **Dasaran matras** : Terbuat dari bahan polypropylene, kuat dan ringan, mudah dilepas pasang untuk perawatan dan pembersihan
- **Papan Kepala & Kaki** : Terbuat dan bahan polypropylene, mudah dilepas-pasang
- **Pengaman samping** : Terbuat dari bahan polypropylene, dapat diturunkan (buka-tutup), dilengkapi dengan pengunci otomatis.
- **Posisi** : - Ketinggian dasaran matras ± 435 (Lo) - 775 (Hi) mm.  
- Sudut Sandaran punggung ± 0 - 70°.  
- Sudut Sandaran kaki ± 0 - 24°.  
- Trendelenburg - Anti trendelenburg ± -13° - 13°.  
- Digerakkan oleh aktuator motor 24V DC.
- **Kastor** : 4 buah kastor 5" roda ganda, dua diantaranya menggunakan pengunci
- **Tiang infus (pilihan)** : Terbuat dari bahan stainless steel. Ketinggian dapat diatur dan dapat dipasang pada 4 posisi berbeda.
- **Aksesories** : Pengukur sudut sandaran punggung & kaki.
- **Catu Daya** : 100-240v, 50-60Hz, 200W.
- **Finishing** : Cat oven
- **Beban Maks pasien** : 170 kg
- **Beban kerja aman** : 200 kg
- **Berat produk** : ± 103kg

**Harga**

- Rp. 59.050.000,- **TKDN + BMP : 59,59%**

**YB-106EM**



include: Matras Latex



**Spesifikasi**

- **Konstruksi** : Terbuat dari pipa dan lembaran baja yang diproses dengan teknologi manufaktur terkini.
- **Panel Kepala dan Kaki** : Polypropylene, dilengkapi pengunci, mudah dilepas-pasang.
- **Side Guard** : Bahan polypropylene, mudah dioperasikan (buka-tutup), dilengkapi dengan pengunci dan inclinometer
- **Posisi** : Digerakkan oleh aktuator motor 24V DC  
- Sudut sandaran punggung 0 - 70°.  
- Sudut sandaran kaki 0 - 25°.  
- Posisi hi-lo 650 - 1050 mm.  
- Trendelenburg & Anti-trendelenburg 18° -18°.  
- Tilting (14° -14°) - Electric single touch button.  
- CPR, Cardiac position.
- **Kastor** : 4 buah castor 5" roda ganda, dengan sistem penguncian terpusat.
- **Catu Daya** : 230V AC, 50/60Hz, 200W
- **Aksesoris** : Pengukur sudut sandaran punggung, Pengukur sudut Trendelenburg, Rel aksesoris, dudukan X-ray
- **Finishing** : Epoxy powder coating (cat oven).
- **Beban Maks pasien** : 185 kg
- **Beban kerja aman** : 220 kg
- **Berat produk** : ±173 kg
- **Dimensi** : ± (P) 2200 x (L) 1070 x (T) 1035 - 1435 mm (keseluruhan).  
± (P) 1975 x (L) 900 x (T) 650 - 1050 mm (pada dasaran matras).

**Harga**

- Bed+Matras Latex : Rp. 118.929.000,-
- Only Bed : Rp. 110.784.000,-

DIMENSI ± (mm) :

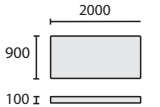

DIMENSI ± (mm)

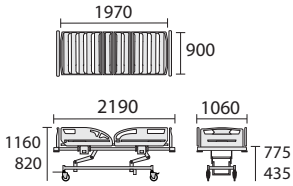

## 2. Matras Latex (YM-101)

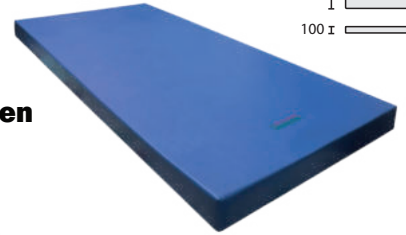

## 1. Tempat Tidur Pasien (YB-105EM)



## 4. Overbed Table (YO-102)

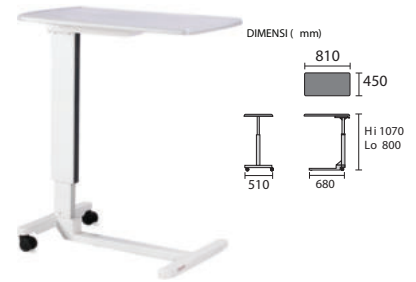

## 3. Beside Cabinet (YBC-102)



**Rp. 66.585.000**

### Tempat Tidur + Matras



**Rp. 59.050.000**

### Beside Cabinet



**Rp. 4.073.000**

### Overbed Table



**Rp. 3.462.000**

## Spesifikasi

### TEMPAT TIDUR PASIEN

(Elektrik EMERALD 4 Motor dengan pengaman samping)

- Konstruksi : Terbuat dari pipa dan lembaran baja yang diproses dengan teknologi manufaktur terkini.
- Dasaran matras : Terbuat dari bahan Polypropylene, kuat dan ringan, mudah dilepas pasang untuk perawatan dan pembersihan.
- Papan Kepala & Kaki : Terbuat dari bahan polypropylene, mudah dilepas-pasang.
- Pengaman samping : Terbuat dari bahan polypropylene, dapat diturunkan (buka-tutup), dilengkapi dengan pengunci otomatis.
- Posisi :
  - Posisi dasar matras ± 435(Lo) - 775(Hi) mm
  - Sudut kemiringan sandaran punggung ± 0-70°
  - Sudut kemiringan sandaran kaki ± 0-24°
  - Trendelenburg-Anti trendelenburg ± -13° - 13°
  - Digerakkan oleh aktuator motor 24VDC
- Kastor : 4 buah kastor 5" roda ganda, dua buah menggunakan pengunci.
- Tiang infus (pilihan) : Terbuat dari bahan Stainless steel. Ketinggian dapat dipasang pada 4 posisi berbeda.
- Aksesories : Pengukur sudut sandar atau punggung dan Rel aksesoris
- Finishing : Cat oven
- Beban Maks pasien : 170 kg
- Beban kerja aman : 200 kg
- Berat produk : ± 103kg

### Beside Cabinet

- Konstruksi : Terbuat dari lembaran baja yang diproses dengan teknologi manufaktur terkini.
- Bagian/ Terdiri :
  - 1 Laci.
  - Lemari; 1 rak (2 ruang).
- Meja : ABS dengan proses injeksi molding.
- Castor : 4 buah castor Ø2" (swivel).
- Finishing : Cat oven.
- Beban Maks : 50 kg (total).
- Berat Produk : ± 30 kg.

### Matras Latex

- Bahan :
  - Terbuat dari latex.
  - Tidak panas dan nyaman bagi pengguna.
  - Kuat dan tahan lama.
- Cover : Kulit imitasi, tahan air dan mudah dibersihkan.
- Berat Produk : ± 16 Kg (Dewasa)

### Overbed Table

- Konstruksi : Terbuat dari lembaran baja yang diproses dengan teknologi manufaktur terkini.
- Tiang : Terbuat dari aluminium profil.
- Meja : ABS dengan proses injeksi molding.
- Hi-lo : Mekanisme gas spring.
- Castor : 2 Castor double wheel 2" + 2 roda.
- Finishing : Cat oven.
- Beban Maks : 20 kg pada pangkal meja, 5 kg pada ujung meja.
- Berat Produk : ± 10.5 kg.

**YB-201D**

include : Matras Latex



DIMENSI ± (mm)

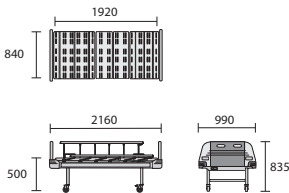

**Spesifikasi**

- Konstruksi : Terbuat dari pipa baja dan lembaran baja yang diproses dengan teknologi manufaktur terkini.
- Dasar matras : Terbuat dari bahan polypropylene, kuat dan ringan, mudah dilepas pasang untuk perawatan dan pembersihan
- Papan Kepala & Kaki : Terbuat dari plastik ABS dengan rangka pipa baja, dapat dilepas - pasang.
- Pengaman samping : Dapat dilipat, dengan sistem penguncian sekali sentuh.
- Posisi : - Sudut kemiringan sandaran punggung 0-70°  
- Digerakkan secara manual dengan engkol
- Kastor : 4 buah kastor 5" roda tunggal, dua buah menggunakan pengunci
- Tiang infus (pilihan) : Terbuat dari bahan stainless steel. Ketinggian dapat dipasang pada 4 posisi berbeda
- Finishing : Cat oven
- Beban Maks pasien : 170 kg
- Beban kerja aman : 200 kg
- Berat produk : ±74kg

**Harga**

- Bed + Matras latex : Rp. 23.570.000,-
- Bed + Matras busa : Rp. 18.963.000,-
- Only Bed : Rp. 16.723.000,-

**TKDN + BMP : 59,46%**

**YB-202D**



Include : Matras busa



DIMENSI ± (mm)

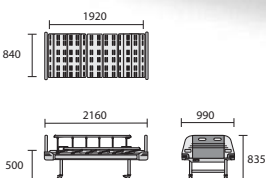

**Spesifikasi**

- Konstruksi : Terbuat dari pipa baja dan lembaran baja yang diproses dengan teknologi manufaktur terkini.
- Dasar matras : Terbuat dari lembaran polypropylene dengan rangka baja. Dilengkapi dengan penahan kasur pada sisi matras.
- Papan Kepala & Kaki : Terbuat dari plastik ABS, dengan rangka pipa baja yang dapat dilepas-pasang.
- Pengaman samping : Dapat dilipat, dengan sistem penguncian sekali sentuh
- Posisi : - Sudut kemiringan sandaran 0-70°  
- Sudut kemiringan sandaran khaki 0-24°  
- Digerakkan secara manual dengan engkol
- Kastor : 4 buah kastor 5" roda tunggal, dua buah menggunakan pengunci
- Tiang infus (pilihan) : Terbuat dari bahan stainless steel. Ketinggian dapat dipasang pada 4 posisi berbeda
- Aksesories : Pengukur sudut sandaran atau punggung dan rel aksesoris
- Finishing : Cat oven
- Beban Maks pasien : 170 kg
- Beban kerja aman : 200 kg
- Berat produk : ± 77kg

**Harga**

- Bed+Matras : Rp. 20.694.000,-
- Only Bed : Rp. 18.078.000,-

**TKDN + BMP : 57,43%**

**YB-203D**

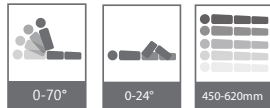

Include : Matras busa



DIMENSI ± (mm)

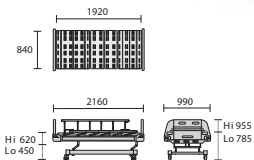

**Spesifikasi**

- **Konstruksi** : Terbuat dari pipa baja dan lembaran baja yang diproses dengan teknologi manufaktur terkini.
- **Dasaran matras** : Terbuat dari lembaran polypropylene dengan rangka baja. Dilengkapi dengan penahan kasur pada sisi matras.
- **Papan Kepala & Kaki** : Papan ABS, dengan rangka pipa baja dapat dilepas-pasang
- **Pengaman samping** : Dapat dilipat, dengan sistem penguncian sekali sentuh
- **Posisi** : - Posisi dasaran matras 450 (Lo) - 620 (Hi) mm.  
- Sudut kemiringan back raise 0 - 70°.  
- Sudut kemiringan knee raise 0 - 24°.  
- Digerakkan secara manual dengan engkol.
- **Kastor** : 4 buah kastor 5" roda tunggal, dua buah menggunakan pengunci
- **Tiang infus (pilihan)** : Terbuat dari bahan stainless steel. Ketinggian dapat dipasang pada 4 posisi berbeda
- **Finishing** : Cat oven
- **Beban Maks pasien** : 170 kg
- **Beban kerja aman** : 200 kg
- **Berat produk** : ± 97.5kg

**Harga**

- **Bed+Matras** : Rp. 24.457.000,-
- **Only Bed** : Rp. 21.775.000,-

**TKDN + BMP : 59,57%**

**YB-204D**



Include : Matras busa



DIMENSI ± (mm)

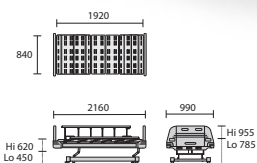

**Spesifikasi**

- **Konstruksi** : Terbuat dari pipa baja dan lembaran baja yang diproses dengan teknologi manufaktur terkini.
- **Dasaran matras** : Terbuat dari lembaran polypropylene dengan rangka baja. Dilengkapi dengan penahan kasur pada sisi matras.
- **Papan Kepala & Kaki** : Papan terbuat dari plastik ABS, dengan rangka pipa baja dapat dilepas-pasang, dilengkapi dengan pengunci.
- **Pengaman samping** : Dapat dilipat, dengan sistem penguncian sekali sentuh
- **Posisi** : - Posisi dasaran matras 450 (Lo) - 620 (Hi) mm  
- Sudut kemiringan sandaran punggung 0-70°  
- Sudut kemiringan sandaran kaki 0-24°  
- Digerakkan secara manual dengan engkol.
- **Kastor** : 4 buah kastor 5" roda ganda dengan central lock (sekali injak ke-empat kastor semua terkunci).
- **Tiang infus (pilihan)** : Terbuat dari bahan stainless steel. Ketinggian dapat dipasang pada 4 posisi berbeda
- **Finishing** : Cat oven
- **Beban Maks pasien** : 170 kg
- **Beban kerja aman** : 200 kg
- **Berat produk** : ± 99kg

**Harga**

- **Bed+Matras** : Rp. 28.010.000,-
- **Only Bed** : Rp. 25.267.000,-

**TKDN + BMP : 60,34%**

**YB-205D**

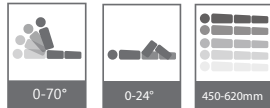

Include : Matras busa



DIMENSI ± (mm)

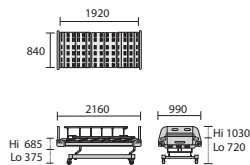

**Spesifikasi**

- Konstruksi : Terbuat dari pipa baja dan lembaran baja yang diproses dengan teknologi manufaktur terkini.
- Dasar matras : Terbuat dari lembaran polypropylene dengan rangka baja. Dilengkapi dengan penahan kasur pada sisi matras.
- Papan Kepala & Kaki : Papan ABS, dengan rangka pipa baja dapat dilepas-pasang
- Pengaman samping : Dapat dilipat, dengan sistem penguncian sekali sentuh
- Posisi : - Sudut kemiringan sandaran punggung ± 0-70°  
- Sudut kemiringan sandaran kaki ± 0-20°  
- Ketinggian dasar matras ± 375 (Lo) - 685 (Hi) mm  
- Trendelenburg-Anti trendelenbu ± -13° - 13°  
- Digerakkan oleh akuator motor 24VDC  
- Catu daya 220-230 Volt AC, 50/60Hz, 120W, Maks 1A
- Kastor : 4 buah kastor 5" roda tunggal, dua diantaranya menggunakan pengunci
- Tiang infus (pilihan) : Terbuat dari bahan Stainless steel. Ketinggian dapat dipasang pada 4 posisi berbeda
- Aksesories : Pengukur sudut sandaran atau punggung & kaki
- Catu Daya : 100-240v, 50-60Hz, 200w
- Finishing : Cat oven
- Beban Maks pasien : 170 kg
- Beban kerja aman : 200 kg
- Berat produk : ± 97.5kg

**Harga**

- Bed+Matras : Rp. 35.744.000,-
- Only Bed : Rp. 32.868.000,-

**TKDN + BMP : 51,87%**

**ECONOMIC BED**

**YB-802**

Include : Matras busa

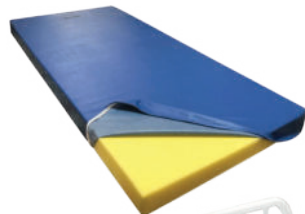

DIMENSI (mm ) ± :

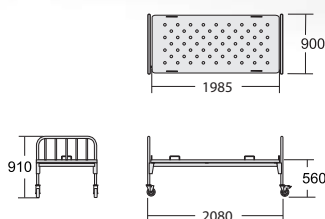

**Spesifikasi**

- Konstruksi : Terbuat dari pipa dan lembaran baja yang diproses dengan teknologi manufaktur terkini.
- Dasar matras : Terbuat dari lembaran baja, dilengkapi dengan penahan kasur pada setiap sisi matras
- Papan Kepala & Kaki : Terbuat dari pipa baja berkualitas
- Posisi : Datar (tanpa sandaran punggung)
- Kastor : 4 castor 5" roda tunggal, dua diantaranya dilengkapi dengan pengunci
- Tiang infus (pilihan) : Terbuat dari bahan Stainless steel. Ketinggian dapat dipasang pada 4 posisi berbeda
- Finishing : Epoxy powder coating finish (Cat oven)
- Packing : Sistem knock down
- Beban Maks pasien : 170 kg
- Berat produk : ± 55 kg

- Bed+Matras : Rp. 11.250.000,-
- Only Bed : Rp. 9.010.000,-





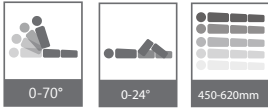

DIMENSI ± (mm)

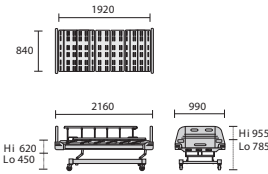

### 3. Beside Cabinet (YBC-102)



### 1. Tempat Tidur Pasien (YB-201D)

**Rp. 26.498.000**

### 2. Matras Busa (YM102)

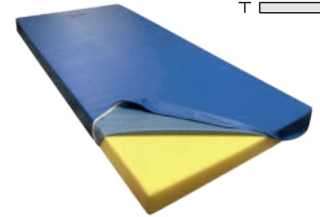

### 4. Overbed Table (YO-102)

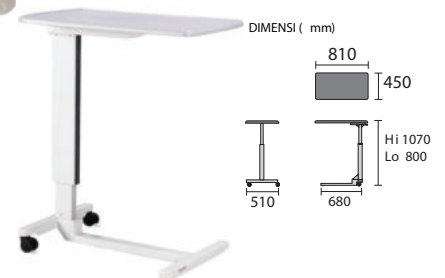

**Tempat Tidur + Matras**

**Rp. 23.570.000**

**Beside Cabinet**

**Rp. 4.073.000**

**Overbed Table**

**Rp. 3.462.000**

## Spesifikasi

### TEMPAT TIDUR PASIEN (Manual DELUXE 1 engkol dengan pengaman samping)

- **Konstruksi** : Terbuat dari pipa baja dan lembaran baja yang diproses dengan teknologi manufaktur terkini.
- **Dasaran matras** : Terbuat dari bahan polypropylene, kuat dan ringan, mudah dilepas pasang untuk perawatan dan pembersihan
- **Papan Kepala & Kaki** : Terbuat dari plastik ABS dengan rangka pipa baja, dapat dilepas - pasang.
- **Pengaman samping** : Dapat dilipat, dengan sistem penguncian sekali sentuh.
- **Posisi** : - Sudut kemiringan sandaran punggung 0-70°  
- Digerakkan secara manual dengan engkol
- **Kastor** : 4 buah kastor 5" roda tunggal, dua buah menggunakan pengunci
- **Tiang infus (pilihan)** : Terbuat dari bahan stainless steel. Ketinggian dapat dipasang pada 4 posisi berbeda
- **Finishing** : Cat oven
- **Beban Maks pasien** : 170 kg
- **Beban kerja aman** : 200 kg
- **Berat produk** : ±74kg

**TKDN**



### Beside Cabinet

- **Konstruksi** : Terbuat dari lembaran baja yang diproses dengan teknologi manufaktur terkini.
- **Bagian/ Terdiri** : - 1 Laci.  
- Lemari; 1 rak (2 ruang).
- **Meja** : ABS dengan proses injeksi molding.
- **Castor** : 4 buah castor Ø2" (swivel).
- **Finishing** : Cat oven.
- **Beban Maks** : 50 kg (total).
- **Berat Produk** : ± 30 kg.

### Matras Busa

- **Konstruksi** : Terbuat dari busa yang diproses dengan teknologi manufaktur terkini
- **Cover** : Vynil dengan warna cover outmeal
- **Density** : 20 kg/m<sup>3</sup>
- **Berat Produk** : ± 5 Kg

### Overbed Table

- **Konstruksi** : Terbuat dari lembaran baja yang diproses dengan teknologi manufaktur terkini.
- **Tiang** : Terbuat dari aluminium profil.
- **Meja** : ABS dengan proses injeksi molding.
- **Hi-lo** : Mekanisme gas spring.
- **Castor** : 2 Castor double wheel 2" + 2 roda.
- **Finishing** : Cat oven.
- **Beban Maks** : 20 kg pada pangkal meja, 5 kg pada ujung meja.
- **Berat Produk** : ± 10.5 kg.

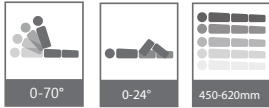

DIMENSI ± (mm)

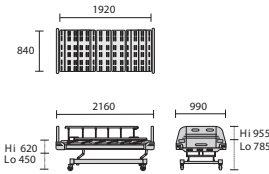

### 3. Beside Cabinet (YBC-102)

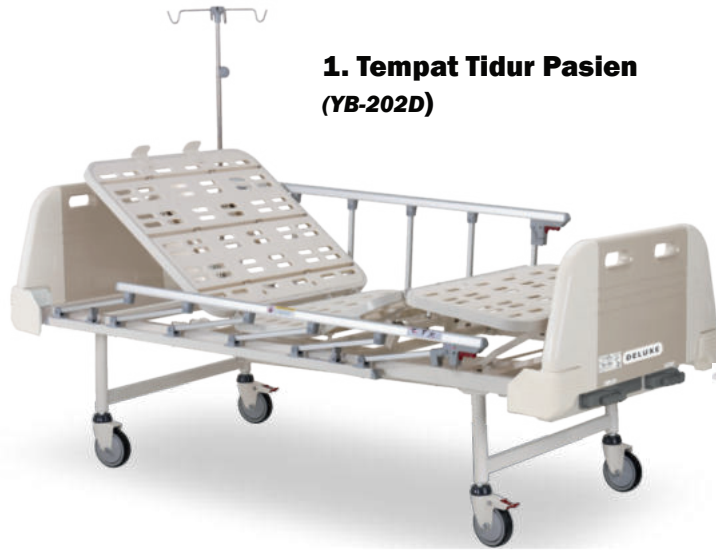

### 1. Tempat Tidur Pasien (YB-202D)

### 2. Matras Busa (YM102)

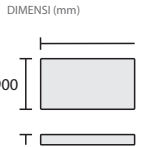
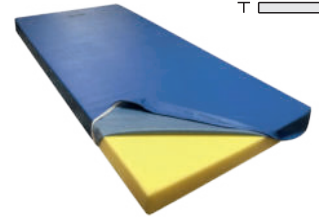

### 4. Overbed Table (YO-102)

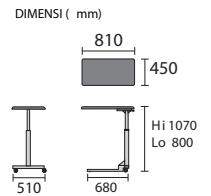

**Rp. 27.853.000**

**Tempat Tidur + Matras**

**Rp. 20.694.000**

**Beside Cabinet**

**Rp. 4.073.000**

**Overbed Table**

**Rp. 3.462.000**

## Spesifikasi

### TEMPAT TIDUR PASIEN (Manual DELUXE 2 Engkol dengan Pengaman Samping)

- Konstruksi : Terbuat dari pipa baja dan lembaran baja yang diproses dengan teknologi manufaktur terkini.
- Dasaran matras : Terbuat dari lembaran polypropylene dengan rangka baja. Dilengkapi dengan penahan kasur pada sisi matras.
- Papan Kepala & Kaki : Terbuat dari plastik ABS, dengan rangka pipa baja yang dapat dilepas-pasang.
- Pengaman samping : Dapat dilipat, dengan sistem penguncian sekali sentuh
- Posisi : - Sudut kemiringan sandaran 0-70°  
- Sudut kemiringan sandaran khaki 0-24°  
- Digerakkan secara manual dengan engkol
- Kastor : 4 buah kastor 5" roda tunggal, dua buah menggunakan pengunci
- Tiang infus (pilihan) : Terbuat dari bahan stainless steel. Ketinggian dapat dipasang pada 4 posisi berbeda
- Aksesories : Pengukur sudut sandaran atau punggung dan rel aksesoris
- Finishing : Cat oven
- Beban Maks pasien : 170 kg
- Beban kerja aman : 200 kg
- Berat produk : ± 77kg

**TKDN**



#### Bedside Cabinet

- Konstruksi : Terbuat dari lembaran baja yang diproses dengan teknologi manufaktur terkini.
- Bagian/ Terdiri : - 1 Laci.  
- Lemari; 1 rak (2 ruang).
- Meja : ABS dengan proses injeksi molding.
- Castor : 4 buah castor Ø2" (swivel).
- Finishing : Cat oven.
- Beban Maks : 50 kg (total).
- Berat Produk : ± 30 kg.

#### Matras Busa

- Konstruksi : Terbuat dari busa yang diproses dengan teknologi manufaktur terkini
- Cover : Vynil dengan warna cover outmeal
- Density : 20 kg/m<sup>3</sup>
- Berat Produk : ± 5 Kg

#### Overbed Table

- Konstruksi : Terbuat dari lembaran baja yang diproses dengan teknologi manufaktur terkini.
- Tiang : Terbuat dari aluminium profil.
- Meja : ABS dengan proses injeksi molding.
- Hi-lo : Mekanisme gas spring.
- Castor : 2 Castor double wheel 2" + 2 roda.
- Finishing : Cat oven.
- Beban Maks : 20 kg pada pangkal meja, 5 kg pada ujung meja.
- Berat Produk : ± 10.5 kg.

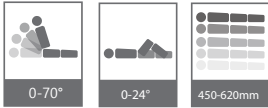

DIMENSI ± (mm)

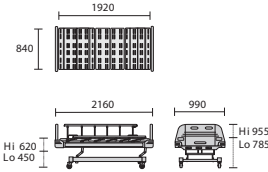

### 3. Beside Cabinet (YBC-102)

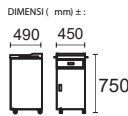

### 1. Tempat Tidur Pasien (YB-203D)



**Rp. 31.550.000**

### 2. Matras Busa (YM102)

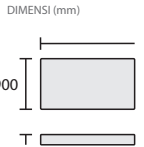
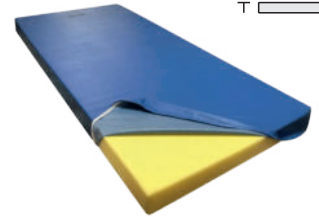

### 4. Overbed Table (YO-102)

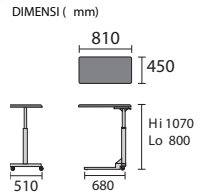

**Tempat Tidur + Matras**

**Rp. 24.457.000**

**Beside Cabinet**

**Rp. 4.073.000**

**Overbed Table**

**Rp. 3.462.000**

## Spesifikasi

### TEMPAT TIDUR PASIEN (Manual DELUXE 3 engkol dengan pengaman samping)

- **Konstruksi** : Terbuat dari pipa baja dan lembaran baja yang diproses dengan teknologi manufaktur terkini.
- **Dasaran matras** : Terbuat dari lembaran polypropylene dengan rangka baja. Dilengkapi dengan penahan kasur pada sisi matras.
- **Papan Kepala & Kaki** : Papan ABS, dengan rangka pipa baja dapat dilepas-pasang
- **Pengaman samping** : Dapat dilipat, dengan sistem penguncian sekali sentuh
- **Posisi** : - Posisi dasaran matras 450 (Lo) - 620 (Hi) mm.  
- Sudut kemiringan back raise 0 - 70°.  
- Sudut kemiringan knee raise 0 - 24°.  
- Digerakkan secara manual dengan engkol.
- **Kastor** : 4 buah kastor 5" roda tunggal, dua buah menggunakan pengunci
- **Tiang infus (pilihan)** : Terbuat dari bahan stainless steel. Ketinggian dapat dipasang pada 4 posisi berbeda
- **Finishing** : Cat oven
- **Beban Maks pasien** : 170 kg
- **Beban kerja aman** : 200 kg
- **Berat produk** : ± 97.5kg

**TKDN**



#### Bedside Cabinet

- **Konstruksi** : Terbuat dari lembaran baja yang diproses dengan teknologi manufaktur terkini.
- **Bagian/ Terdiri** : - 1 Laci.  
- Lemari; 1 rak (2 ruang).
- **Meja** : ABS dengan proses injeksi molding.
- **Castor** : 4 buah castor Ø2" (swivel).
- **Finishing** : Cat oven.
- **Beban Maks** : 50 kg (total).
- **Berat Produk** : ± 30 kg.

#### Matras Busa

- **Konstruksi** : Terbuat dari busa yang diproses dengan teknologi manufaktur terkini
- **Cover** : Vynil dengan warna cover outmeal
- **Density** : 20 kg/m<sup>3</sup>
- **Berat Produk** : ± 5 Kg

#### Overbed Table

- **Konstruksi** : Terbuat dari lembaran baja yang diproses dengan teknologi manufaktur terkini.
- **Tiang** : Terbuat dari aluminium profil.
- **Meja** : ABS dengan proses injeksi molding.
- **Hi-lo** : Mekanisme gas spring.
- **Castor** : 2 Castor double wheel 2" + 2 roda.
- **Finishing** : Cat oven.
- **Beban Maks** : 20 kg pada pangkal meja, 5 kg pada ujung meja.
- **Berat Produk** : ± 10.5 kg.

DIMENSI ± (mm)

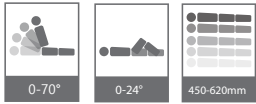
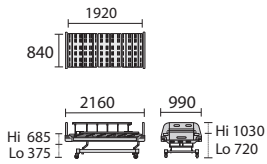

### 3. Beside Cabinet (YBC-102)

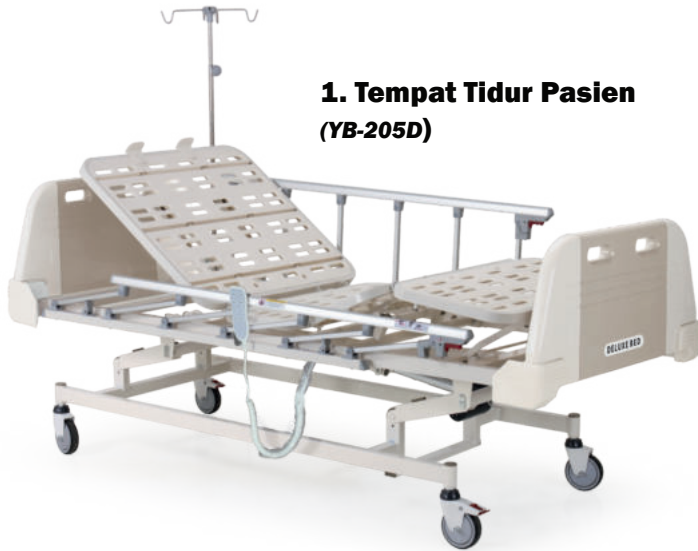

### 1. Tempat Tidur Pasien (YB-205D)

**Rp. 42.643.000**

### 2. Matras Busa (YM102)

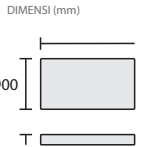
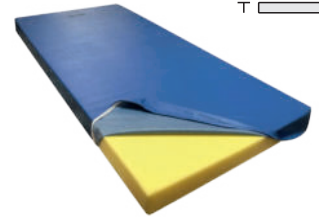

### 4. Overbed Table (YO-102)

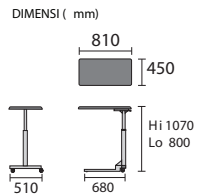

**Tempat Tidur + Matras**

**Rp. 35.744.000**

**Beside Cabinet**

**Rp. 4.073.000**

**Overbed Table**

**Rp. 3.462.000**

## Spesifikasi

### TEMPAT TIDUR PASIEN (EMERALD 3 Motor dengan Pengaman Samping)

- Konstruksi : Terbuat dari pipa baja dan lembaran baja yang diproses dengan teknologi manufaktur terkini.
- Dasaran matras : Terbuat dari lembaran polypropylene dengan rangka baja. Dilengkapi dengan penahan kasur pada sisi matras.
- Papan Kepala & Kaki : Papan ABS, dengan rangka pipa baja dapat dilepas-pasang
- Pengaman samping : Dapat dilipat, dengan sistem penguncian sekali sentuh
- Posisi :
  - Sudut kemiringan sandaran punggung ± 0-70°
  - Sudut kemiringan sandaran kaki ± 0-20°
  - Ketinggian dasaran matras ± 375 (Lo) - 685 (Hi) mm
  - Trendelenburg-Anti trendelenbu ± -13° - 13°
  - Digerakkan oleh akuator motor 24VDC
  - Catu daya 220-230 Volt AC, 50/60Hz, 120W, Maks 1A
- Kastor : 4 buah kastor 5" roda tunggal, dua diantaranya menggunakan pengunci
- Tiang infus (pilihan) : Terbuat dari bahan Stainless steel. Ketinggian dapat dipasang pada 4 posisi berbeda
- Aksesories : Pengukur sudut sandaran atau punggung & kaki
- Catu Daya : 100-240v, 50-60Hz, 200w
- Finishing : Cat oven
- Beban Maks pasien : 170 kg
- Beban kerja aman : 200 kg
- Berat produk : ± 97.5kg

#### Bedside Cabinet

- Konstruksi : Terbuat dari lembaran baja yang diproses dengan teknologi manufaktur terkini.
- Bagian/ Terdiri : - 1 Laci. - Lemari; 1 rak (2 ruang).
- Meja : ABS dengan proses injeksi molding.
- Castor : 4 buah castor Ø2" (swivel).
- Finishing : Cat oven.
- Beban Maks : 50 kg (total).
- Berat Produk : ± 30 kg.

#### Matras Busa

- Konstruksi : Terbuat dari busa yang diproses dengan teknologi manufaktur terkini
- Cover : Vynil dengan warna cover outmeal
- Density : 20 kg/m<sup>3</sup>
- Berat Produk : ± 5 Kg

#### Overbed Table

- Konstruksi : Terbuat dari lembaran baja yang diproses dengan teknologi manufaktur terkini.
- Tiang : Terbuat dari aluminium profil.
- Meja : ABS dengan proses injeksi molding.
- Hi-lo : Mekanisme gas spring.
- Castor : 2 Castor double wheel 2" + 2 roda.
- Finishing : Cat oven.
- Beban Maks : 20 kg pada pangkal meja, 5 kg pada ujung meja.
- Berat Produk : ± 10.5 kg.

DIMENSI ± (mm) :

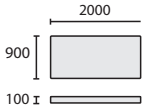

DIMENSI ± (mm)

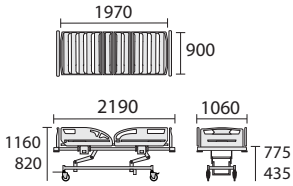

## 2. Matras Latex (YM-101)

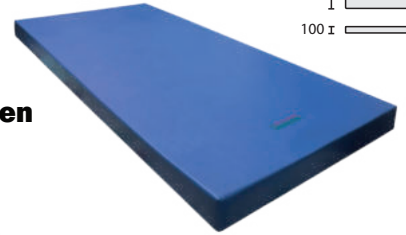

## 1. Tempat Tidur Pasien (YB-105EM)



## 4. Overbed Table (YO-102)

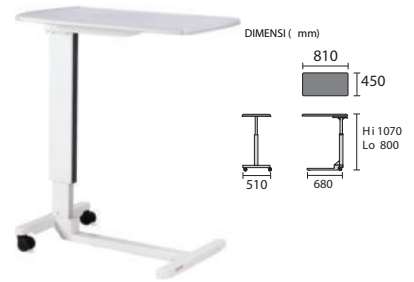

## 3. Beside Cabinet (YBC-102)



**Rp. 66.585.000**

### Tempat Tidur + Matras



**Rp. 59.050.000**

### Beside Cabinet



**Rp. 4.073.000**

### Overbed Table



**Rp. 3.462.000**

## Spesifikasi

### TEMPAT TIDUR PASIEN

(Elektrik EMERALD 4 Motor dengan pengaman samping)

- Konstruksi : Terbuat dari pipa dan lembaran baja yang diproses dengan teknologi manufaktur terkini.
- Dasaran matras : Terbuat dari bahan Polypropylene, kuat dan ringan, mudah dilepas pasang untuk perawatan dan pembersihan.
- Papan Kepala & Kaki : Terbuat dari bahan polypropylene, mudah dilepas-pasang.
- Pengaman samping : Terbuat dari bahan polypropylene, dapat diturunkan (buka-tutup), dilengkapi dengan pengunci otomatis.
- Posisi :
  - Posisi dasar matras ± 435(Lo) - 775(Hi) mm
  - Sudut kemiringan sandaran punggung ± 0-70°
  - Sudut kemiringan sandaran kaki ± 0-24°
  - Trendelenburg-Anti trendelenburg ± -13° - 13°
  - Digerakkan oleh aktuator motor 24VDC
- Kastor : 4 buah kastor 5" roda ganda, dua buah menggunakan pengunci.
- Tiang infus (pilihan) : Terbuat dari bahan Stainless steel. Ketinggian dapat dipasang pada 4 posisi berbeda.
- Aksesories : Pengukur sudut sandar atau punggung dan Rel aksesoris
- Finishing : Cat oven
- Beban Maks pasien : 170 kg
- Beban kerja aman : 200 kg
- Berat produk : ± 103kg

### Beside Cabinet

- Konstruksi : Terbuat dari lembaran baja yang diproses dengan teknologi manufaktur terkini.
- Bagian/ Terdiri :
  - 1 Laci.
  - Lemari; 1 rak (2 ruang).
- Meja : ABS dengan proses injeksi molding.
- Castor : 4 buah castor Ø2" (swivel).
- Finishing : Cat oven.
- Beban Maks : 50 kg (total).
- Berat Produk : ± 30 kg.

### Matras Latex

- Bahan :
  - Terbuat dari latex.
  - Tidak panas dan nyaman bagi pengguna.
  - Kuat dan tahan lama.
- Cover : Kulit imitasi, tahan air dan mudah dibersihkan.
- Berat Produk : ± 16 Kg (Dewasa)

### Overbed Table

- Konstruksi : Terbuat dari lembaran baja yang diproses dengan teknologi manufaktur terkini.
- Tiang : Terbuat dari aluminium profil.
- Meja : ABS dengan proses injeksi molding.
- Hi-lo : Mekanisme gas spring.
- Castor : 2 Castor double wheel 2" + 2 roda.
- Finishing : Cat oven.
- Beban Maks : 20 kg pada pangkal meja, 5 kg pada ujung meja.
- Berat Produk : ± 10.5 kg.



## 1. Tempat Tidur Pasien (YB-106EM)

## 2. Matras Latex (YM-101)



## 3. Beside Cabinet (YBC-101)

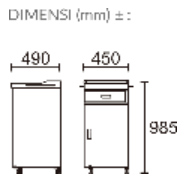

## 4. Overbed Table Gas Spring-Aluminium (YO-101)

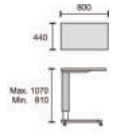

**Rp. 128.296.000**

### Tempat Tidur + Matras



**Rp. 118.929.000**

### Beside Cabinet



**Rp. 4.073.000**

### Mayo Stand



**Rp. 3.462.000**

## Spesifikasi

### TEMPAT TIDUR PASIEN

(Elektrik EMERALD 5 Motor dengan pengaman)

- Konstruksi** : Terbuat dari pipa baja dan lembaran baja yang diproses dengan teknologi manufaktur terkini.
- Panel kepala dan kaki** : Terbuat dan bahan polypropylene, mudah dilepas-pasang.
- Pengaman samping** : Terbuat dari bahan polypropylene, mudah dioperasikan (buka-tutup), dilengkapi dengan pengunci dan inclinometer.
- Posisi** : Digerakkan dengan aktuator motor 24V DC
- Sudut sandaran punggung 0-70°
  - Sudut sandaran kaki 0-25°
  - Posisi hi-lo 650 - 1050 mm.
  - Trendelenburg-Anti trendelenburg 18° -18°.
  - Tilting (14 ° -14 °) - Electric single touch button.
  - CPR, Cardiac position.
- Kastor** : 4 buah kastor 5" roda ganda, dengan sistem penguncian terpusat.
- Catu Daya** : 230V AC, 50/60Hz, 200Wa.
- Aksesories** : Pengukur sudut sandaran punggung, Pengukur sudut, Trendelenburg, Rel aksesoris, dudukan X-ray.
- Finishing** : Epoxy powder coating (cat oven).
- Beban Maks pasien** : 185 kg
- Beban kerja aman** : 220 kg
- Berat produk** : ± 173kg

### Beside Cabinet

- Konstruksi** : Terbuat dari lembaran baja yang diproses dengan teknologi manufaktur terkini.
- Bagian/ Terdiri** : - 1 Laci.  
- Lemari; 1 rak (2 ruang).
- Meja** : ABS dengan proses injeksi molding.
- Castor** : 4 buah castor Ø2" (swivel).
- Finishing** : Cat oven.
- Beban Maks** : 50 kg (total).
- Berat Produk** : ± 30 kg.

### Matras Latex

- **Bahan** : Terbuat dari latex. Tidak panas dan nyaman bagi pengguna. Kuat dan tahan lama.
- **Cover** : Kulit sintetis, tahan air dan mudah dibersihkan.
- **Berat Produk** : ± 16 Kg (Dewasa)

### Overbed Table Gas Spring-Aluminium

- **Konstruksi** : Kontruksi terbuat dari baja yang diproses dengan teknologi manufaktur terkini.
- **Tiang** : Terbuat dari aluminium profil.
- **Meja** : ABS dengan proses injeksi molding.
- **Hi-lo** : Mekanisme gas spring.
- **Castor** : 2 Castor double wheel 2" + 2 roda.
- **Finishing** : Cat oven.
- **Beban Maksimal** : 20 kg pada pangkal meja, 5 kg pada ujung meja.
- **Berat Produk** : ± 14 kg.

DIMENSI (mm)

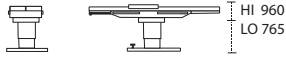
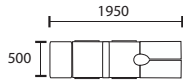

## 1. Tempat Tidur Anak (YB-601)

## 2. Matras Latex (YM-103)

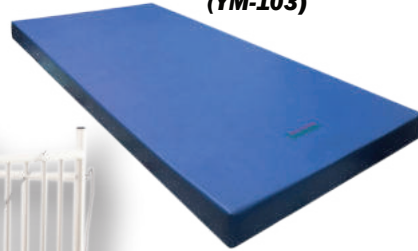

## 3. Beside Cabinet (YBC-101)



DIMENSI (mm) ± :



## 4. Overbed Table Gas Spring-Aluminium (YO-101)



**Rp. 29.940.000**

### Tempat Tidur + Matras



### Beside Cabinet



### Mayo Stand



## Spesifikasi

### TEMPAT TIDUR ANAK

Konstruksi	: Terbuat dari pipa baja dan lembaran baja yang diproses dengan teknologi manufaktur terkini.
Dasaran Matras	: Terbuat dari lembaran baja berlubang dengan pelapisan phosphat, sehingga kuat dan awet. Dilengkapi dengan penahan kasur pada sisi matras.
Panel Kepala & Kaki	: Terbuat dari pipa berkualitas
Side Guard	: Terbuat dari pipa berkualitas
Posisi	: Sudut kemiringan sandaran punggung 0-70° Digerakkan secara manual dengan engkol
Castor	: 4 castor 5" roda tunggal, dua diantaranya dilengkapi pengunci
Tiang Infus	: Terbuat dari pipa stainless steel. Ketinggian dapat diatur dan dapat dipasang pada 4 posisi berbeda.
Finishing	: Epoxy powder coating (cat oven)
Catu daya	: 100 - 240 V AC, 50/60 Hz, 120 W, Max. 2.5A
Beban Maks pasien	: 120kg
Berat produk	: ± 57kg

### Beside Cabinet

Konstruksi	: Terbuat dari lembaran baja yang diproses dengan teknologi manufaktur terkini.
Bagian/ Terdiri	: - 1 Laci. - Lemari; 1 rak (2 ruang).
Meja	: ABS dengan proses injeksi molding.
Castor	: 4 buah castor Ø2" (swivel).
Finishing	: Cat oven.
Beban Maks	: 50 kg (total).
Berat Produk	: ± 30 kg.

### Matras Latex

- Bahan : Terbuat dari latex. Tidak panas dan nyaman bagi pengguna. Kuat dan tahan lama.
- Cover : Vynil dengan warna biru.
- Berat Produk : ± 10,5 Kg (Anak)

### Overbed Table Gas Spring-Aluminium

- Konstruksi : Kontruksi terbuat dari baja yang diproses dengan teknologi manufaktur terkini.
- Tiang : Terbuat dari aluminium profil.
- Meja : ABS dengan proses injeksi molding.
- Hi-lo : Mekanisme gas spring.
- Castor : 2 Castor double wheel 2" + 2 roda.
- Finishing : Cat oven.
- Beban Maksimal : 20 kg pada pangkal meja, 5 kg pada ujung meja.
- Berat Produk : ± 14 kg.

**YE-101**



**Spesifikasi**

- Konstruksi : Konstruksi terbuat dari pipa baja yang diproses dengan teknologi manufaktur terkini.
- Matras : Terbuat dari busa dilapis kulit imitasi, tahan air, mudah dibersihkan.
- Handel Kepala & Kaki : Terbuat dari stainless steel, kuat dan tahan karat.
- Sandaran Punggung : Kemiringan  $\pm 0^\circ - 60^\circ$  dengan mekanisme rack
- Aksesoris : Foot Step
- Coating : Cat oven
- Beban Maks pasien : 170 kg
- Beban kerja aman : 200 kg
- Berat produk :  $\pm 45$ kg

**Harga**

- Rp. 10.765.000,-

DIMENSI (mm)  $\pm$  :

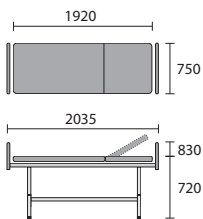

**TKDN + BMP : 76,03%**

**YE-102**



**Spesifikasi**

- Konstruksi : Konstruksi terbuat dari pipa baja yang diproses dengan teknologi manufaktur terkini.
- Matras : Terbuat dari busa dilapis kulit sintetis.
- Sandaran Punggung : Kemiringan  $\pm 0^\circ - 60^\circ$  dengan mekanisme rack
- Penopang Betis : Dapat disesuaikan, ABS and vinyl, tiang stainless steel
- Castor : Castor 5" single wheel, dua diantaranya menggunakan pengunci
- Finishing : Cat oven
- Beban Maks pasien : 170 kg
- Berat produk :  $\pm 80$ kg
- Packaging : Knock-down

**Harga**

- Rp. 17.708.000,-

DIMENSI (mm)

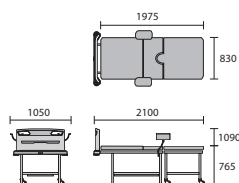

**TKDN + BMP : 56,4%**



**YE-105**



DIMENSI ± (mm)

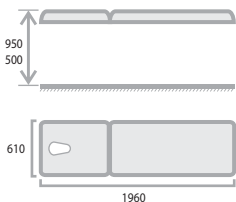

**Spesifikasi**

- Konstruksi : Terbuat dari pipa baja yang diproses dengan teknologi manufaktur terkini.
- Matras : Terbuat dari busa dilapis kulit imitasi
- Posisi : - Posisi dasaran matras ±500 (Lo) - 950 (Hi) mm  
- Sudut kemiringan kepala ± -15° - 65°  
- Digerakkan oleh aktuator motor 24V DC dengan remot kontrol
- Fitur : - Mekanisme stabilitas kaki, 4 buah castor 2" yang dapat dinaik turunkan  
- Remot kontrol tangan
- Finishing : Epoxy powder coating (cat oven)
- Catu daya : 100 - 240V AC, 50/60 Hz, 120 W, Max. 2.5A
- Beban Maks pasien : 200 kg
- Berat produk : ± 45kg

**Harga**

- Rp. 24.651.000,-

**TKDN + BMP : 55,74%**

**YE-106**



DIMENSI (mm) ± :

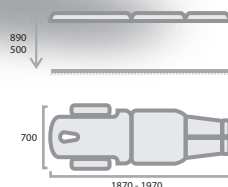

**Spesifikasi**

- Konstruksi : Terbuat dari pipa dan lembaran baja yang diproses dengan teknologi manufaktur terkini.
- Matras : Terbuat dari busa dilapis kulit imitasi
- Posisi : - Posisi dasaran matras ±500 (Lo) - 890 (Hi) mm  
- Head rest, sudut kemiringan ± -10° - 75° - penggerak motor aktuator  
- Middle section, sudut kemiringan ± 0° - 20° - Penggerak motor aktuator  
- Leg extension, sudut kemiringan ± 0° -55° - Penggerak Gasspring  
- Arm rest - Diatur manual
- Fitur : Mekanisme stabilitas kaki, 4 buah castor 2" yang dapat dinaik turunkan  
- Remot kontrol tangan
- Finishing : Cat oven
- Beban Maks pasien : 250 kg
- Berat produk : ± 78kg

**Harga**

- Rp. 36.976.000,-

**TKDN + BMP : 50,95%**

**YE-107**



DIMENSI (mm) ±:

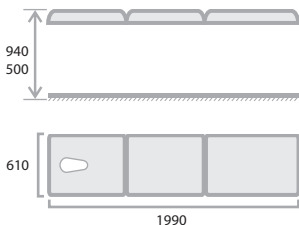

**Spesifikasi**

- Konstruksi : Terbuat dari pipa baja yang diproses dengan teknologi manufaktur terkini.
- Matras : Terbuat dari busa dilapis kulit imitasi
- Posisi : - Posisi dasaran matras ± (Lo) 500 - (Hi) 940 mm, aktuator motor  
- Sudut kemiringan backraise ± -15° ~ 65°, aktuator motor  
- Sudut kemiringan knee raise ± -40° ~ 30°, gas spring
- Fitur : - Mekanisme stabilitas kaki, 4 buah castor dapat dinaik turunkan  
- Remot kontrol tangan
- Finishing : Cat oven
- Catu daya : 100 - 240V AC, 50/60 Hz, 120 W, Max. 2.5A
- Beban Maks pasien : 200 kg
- Berat produk : ± 76kg

**Harga**

- Rp. 28.507.000,-

**TKDN + BMP : 49,2%**

**YB-401**



DIMENSI ± (mm)

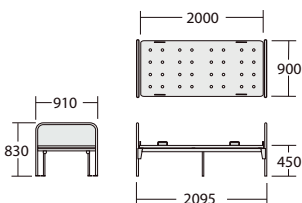

**Spesifikasi**

- Konstruksi : Diproduksi menggunakan pipa baja dan lembaran baja yang diproses dengan teknologi manufaktur terkini.
- Dasaran Matras : Terbuat dari lembaran baja berlubang dengan rangka pipa baja. Dilengkapi dengan penahan kasur pada sisi matras
- Papan Kepala & Kaki : Papan Kepala & Kaki
- Finishing : Cat oven
- Aksesoris : Sabuk Pasien
- Beban Maks pasien : 200kg
- Beban Kerja Aman : 250kg
- Berat produk : ± 53kg

**Harga**

- Rp. 10.911.000,-

**TKDN + BMP : 65,78%**

**YOT-201**

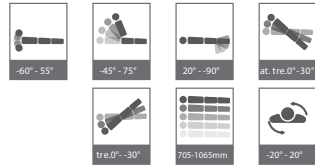

DIMENSI (mm)

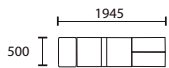

**Spesifikasi**

- **Konstruksi** : Terbuat dari lembaran baja dan stainless steel yang diproses dengan teknologi manufaktur terkini.
- **Matras** : Terbuat dari busa dilapis kulit sintetis
- **Posisi** : - Hi-Lo  $\pm 845 - 1035$  mm dengan sistem hidrolik.  
- Sudut tendelenburg & anti trendelenburg  $\pm -10^\circ$  sampai  $20^\circ$  dengan mekanisme engkol.  
- Sudut kemiringan lateral  $\pm -20^\circ$  sampai  $20^\circ$ , dengan engkol.  
- Sudut head-raise  $\pm -30^\circ$  sampai  $40^\circ$ , dengan pengunci baut rack.  
- Sudut back-raise  $\pm 0^\circ$  sampai  $70^\circ$  dengan gerigi rack.  
- Sudut sandaran kaki  $\pm 0^\circ$  sampai  $90^\circ$ , dengan pengunci baut rack.  
- Kidney elevator dengan ulir  $\pm 0 - 75$  mm, dengan engkol.
- **Aksesoris** : Tiang tirai anestesi, penahan pinggang, penopang lengan, penahan bahu, penopang betis dan sabuk pengaman.
- **Finishing** : Cat oven.
- **Beban Maks pasien** : 170 kg
- **Beban kerja aman** : 200kg
- **Berat produk** :  $\pm 175$ kg

**Harga**

- Rp. 64.092.000,-

**YOT-211**



DIMENSI (mm)

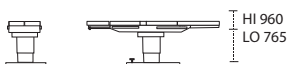
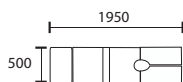

**Spesifikasi**

- **Konstruksi** : Terbuat dari lembaran baja dan stainless steel yang diproses dengan teknologi manufaktur terkini
- **Matras** : Terbuat dari busa dilapis kulit imitasi
- **Posisi** : - Digerakkan menggunakan motor listrik 24VDC, konsumsi daya 100-240VAC, 50/60Hz, 120W, Max 2,5A  
- Pengaturan tinggi-rendah produk  $\pm 765 \sim 960$ mm  
- Sudut kemiringan T rendelenburg & anti-trendelenburg  $\pm -15^\circ \sim -15^\circ$   
- Sudut kemiringan lateral  $\pm 20^\circ - 20^\circ$   
- Sudut sandaran kepala  $-20^\circ \sim 40^\circ$   
- Sudut sandaran punggung  $\pm 0^\circ \sim 70^\circ$  dengan mekanisme rak  
- Sudut sandaran kaki  $\pm 0^\circ \sim 90^\circ$  dengan pengunci baut rak  
- Pengaturan kidney elevator  $\pm 0-75$  mm, dengan engkol.
- **Aksesoris** : Tiang tirai anestesi, penahan pinggang, penopang lengan, penahan bahu, penopang betis dan sabuk pengaman.
- **Castor** : Castor 3" tidak swivel
- **Finishing** : Cat Oven
- **Beban Maks pasien** : 200kg
- **Beban Kerja Aman** : 250kg
- **Berat produk** :  $\pm 185$ kg

**Harga**

- Rp. 99.219.000,-

**YOT-221**



DIMENSI ± (mm)

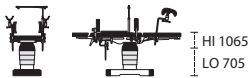

**Spesifikasi**

- **Matras** : Terbuat dari busa, dilapisi dengan kulit sintetis.
- **Posisi** : Disesuaikan dengan remote kontrol tangan :
  - Ketinggian meja 705 - 1065 mm.
  - Sudut kemiringan trendelenburg & anti-trendelenburg -30° - 30°.
  - Sudut kemiringan lateral tilt -20° - 20°.
  - Disesuaikan dengan mekanisme gas spring :
  - Kemiringan sandaran punggung -45° - 75°.
  - Kemiringan sandaran kaki -90° - 20°.
  - (Split sandaran kaki disesuaikan secara manual).
  - Disesuaikan dengan mekanisme pengunci pin :
  - Kemiringan sandaran kepala -60° - 55°
- **Aksesoris** : - Penopang betis kanan - Penopang betis kiri  
 - Dudukan lengan kanan - Dudukan lengan kiri  
 - Tiang kelambu - Sabuk pasien
- **Catu Daya** : 220 - 230V, 50-60Hz, 300W
- **Castor** : 4 buah castor diameter 3" . Dilengkapi dengan pedal pengunci sentral.
- **Beban Maks pasien** : 200kg
- **Beban Kerja Aman** : 250kg
- **Berat produk** : ±185kg
- **Dimensi** : ± (P)1950 x (L)500 x (T)765 - 960 mm (pada matras)

**Harga**

- Rp. 639.270.000,-

**YOT-212**



DIMENSI (mm)

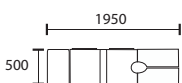

**Spesifikasi**

- **Konstruksi** : Terbuat dari lembaran baja dan stainless steel yang diproses dengan teknologi manufaktur terkini
- **Matras** : Terbuat dari busa dilapis kulit imitasi
- **Posisi** : - Menggunakan motor listrik 24V DC, konsumsi daya 100 - 240V AC, 50/60 Hz, 120 W, Max. 2.5 A.  
 - Ketinggian meja ± 765 ~ 960mm.  
 - Trendelenburg & anti-trendelenburg ± -15° ~ -15°.  
 - Sudut kemiringan lateral ± 20° ~ 20°.  
 - Sudut sandaran kepala ± -20° ~ 30° dengan gaspring.  
 - Sudut sandaran punggung ± 0° ~ 70° dengan gaspring.  
 - Sudut penopang kaki ± 0° ~ -75° - dengan gaspring.
- **Aksesoris** : Tiang tirai anestesi, penahan pinggang, penopang lengan, penahan bahu, penopang betis dan sabuk pengaman.
- **Castor** : Castor 3" tidak swivel
- **Finishing** : Cat Oven
- **Beban Maks pasien** : 200kg
- **Beban Kerja Aman** : 250kg
- **Berat produk** : ±185kg
- **Dimensi** : ± (P)1950 x (L)500 x (T)765 - 960 mm (pada matras)

**Harga**

- Rp. 104.766.000,-

**YB-501**

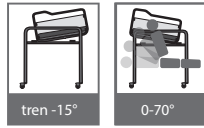

DIMENSI (mm) ±.

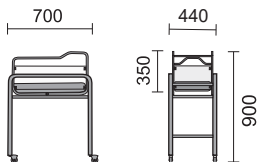

**Spesifikasi**

- Rangka Utama : Konstruksi rangka seluruhnya terbuat dari stainless steel, kuat dan tahan karat
- Box Bayi : Terbuat dari pipa stainless steel dan akrilik transparan, dapat dilepas-pasang
- Posisi : - Posisi Trendelenburg / Anti Trendelenburg ± -15° ~ -15°  
- Posisi Normal.
- Castor : 4 buah Castor Ø2"
- Beban Maks pasien : 30kg
- Berat produk : ± 10kg
- Pilihan : Matras Bayi

**Harga**

- Rp. 7.601.000,-

**TKDN + BMP : 66,22%**

**YB-601**

Include : Matras



DIMENSI (mm)

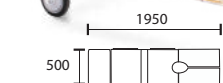

**Spesifikasi**

- Konstruksi : Terbuat dari pipa baja dan lembaran baja yang diproses dengan teknologi manufaktur terkini.
- Dasaran Matras : Terbuat dari lembaran baja berlubang dengan pelapisan fosfat, sehingga kuat dan awet. Dilengkapi dengan penahan kasur pada
- Panel Kepala & Kaki : Terbuat dari pipa berkualitas
- Side Guard : Terbuat dari pipa berkualitas
- Posisi : Sudut kemiringan sandaran punggung 0-70°  
Digerakkan secara manual dengan engkol
- Castor : 4 castor 5" roda tunggal, dua diantaranya dilengkapi pengunci
- Tiang Infus : Terbuat dari pipa stainless steel. Ketinggian dapat diatur dan dapat dipasang pada 4 posisi berbeda.
- Finishing : Epoxy powder coating (cat oven)
- Catu daya : 100 - 240 V AC, 50/60 Hz, 120 W, Max. 2.5A
- Beban Maks pasien : 120kg
- Berat produk : ± 57kg

**TKDN + BMP : 69,39%**

**Harga**

- Rp.20.573.000,-

**YB-711**



DIMENSI (mm) ± :

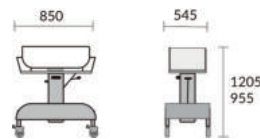

## Harga

• Rp. 14.841.000,-

## Spesifikasi

- Konstruksi : Terbuat dari baja yang diproses dengan teknologi manufaktur terkini.
- Cradle : Transparan mudah dibersihkan dan dilepas pasang
- Posisi : - Trendelenburg  
- Reverse Trendelenburg 12°  
- gas spring  
- Tinggi rendah (Hi-Lo) 955 - 1205 mm gas spring  
- Dilengkapi dengan hendel untuk pengaturan posisi
- Castor : 4 castor 4" roda tunggal, 2 diantaranya dilengkapi dengan pengunci
- Laci : Terdiri dari 2 laci yang terbuat dari ABS
- Finishing : Epoxy powder coating finished (Cat oven)
- Beban Maks : 10 kg (pada cradle)
- Beban Produk : ± 25 kg
- Dimensi : (P) 850 x (L) 545 x (T) 955-1205 mm

**YM-101**

**YM-104**

**YM-103**



# KASUR LATEX

## Spesifikasi

- Kontruksi : Konstruksi Terbuat dari ateks. Tidak panas dan nyaman bagi pengguna. Kuat dan tahan lama.
- Cover : Vynil dengan warna biru.
- Berat Produk : - YM-101 : ± 16 Kg (Dewasa)  
- YM-103 : ± 10,5 Kg (Anak)  
- YM-104 : ± 1 Kg (Bayi)
- Dimensi : - YM-101 : ± (P)2000x (L)900 x (T)100 mm (Dewasa)  
- YM-103 : ± (P)1700x (L)700 x (T)100 mm (Anak)  
- YM-104 : ± (P)630x (L)350 x (T)60 mm (Bayi)

## Harga

- YM-101 : Rp. 8.145.000,
- YM-103 : Rp. 6.720.000,
- YM-104 : Rp. 1.161.000,

**YM-102**

**YM-105**

**YM-106**

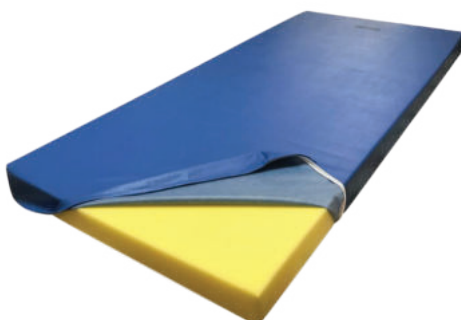

## Spesifikasi

- Kontruksi : Konstruksi Terbuat dari ateks. Tidak panas dan nyaman bagi pengguna. Kuat dan tahan lama.
- Cover : Vynil dengan warna biru.
- Density : 20 kg/m<sup>3</sup>
- Berat Produk : (YM-102 ± 5 Kg), (YM-105 ± 4 Kg), (YM-106 ± 0.5 Kg)
- Dimensi : YM-102 ± (P)2000x (L)900 x (T)100 mm (Dewasa)  
YM-105 ± (P)1700 x (L)700 x (T)100 mm (Anak)  
YM-106 ± (P)630 x (L)350 x (T)60 mm (Bayi)

## Harga

- YM-102 Rp. 2.240.000,-
- YM-105 Rp. 2.037.000,-
- YM-106 Rp. 815.000,-

# KASUR BUSA

**YS-101**



DIMENSI ( mm ) ± :

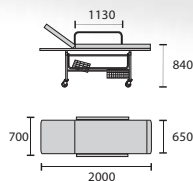

**Spesifikasi**

- Konstruksi : Terbuat dari pipa dan lembaran stainless steel berkualitas, diproses dengan teknologi manufaktur terkini
- Matras : Busa dilapisi kulit imitasi
- Posisi : Kemiringan sandaran punggung 0° - 60° - dengan mekanisme teleskopik
- Sideguard : Stainless Steel
- Aksesoris : - Tiang infus stainless steel  
- Dudukan tabung oksigen  
- Rak / keranjang
- Kastor : 4 buah kastor 5" roda tunggal, dua diantaranya menggunakan pengunci.
- Beban Maksimal : 150 kg
- Berat Produk : ± 42 kg
- Dimensi : ± (P)2000 x (L)700 x (T)840 mm (keseluruhan)

**Harga**

• Rp. 18.078.000,-

**TKDN + BMP : 70,27%**

**YS-102**



DIMENSI ( mm ) ± :

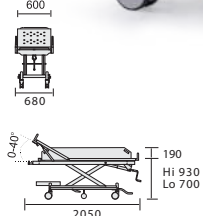

**Spesifikasi**

- Konstruksi : Terbuat dari pipa dan lembaran stainless steel berkualitas, diproses dengan teknologi manufaktur terkini
- Matras : Dilapisi dengan vinyl, mudah dibersihkan
- Pengaman Samping : Plastik ABS (proses injeksi molding) dengan rangka pipa baja
- Posisi : - Ketinggian dasar matras ± 700 -930mm, digerakkan secara manual dengan engkol.  
- Sudut kemiringan sandaran punggung ± 0 -40°, digerakkan dengan mekanisme gas spring
- Aksesoris : - Dudukan tabung oksigen  
- Keranjang stainless steel
- Tiang Infus : Terbuat dari bahan stainless steel. Ketinggian dapat diatur dan dapat dipasang pada 4 posisi berbeda
- Kastor : 4 kastor Ø6" roda ganda dan kastor tengah Ø5"
- Finishing : Cat oven
- Beban Maksimal : 170 kg
- Berat Produk : ± 102 kg
- Dimensi : ± (P)2050 x (L)680 x (T)700 - 930 mm (keseluruhan)

**Harga**

• Rp.29.581.000,-

**TKDN + BMP : 57,82%**

## YS-103



DIMENSI ( mm )

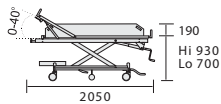

### Spesifikasi

- **Konstruksi** : Terbuat dari pipa dan lembaran stainless steel berkualitas, diproses dengan teknologi manufaktur terkini
- **Dasaran Matras** : Terbuat dari lembaran baja berlubang dengan pelapisan phospat sehingga kuat dan awet
- **Matras** : Dilapisi dengan vinyl, mudah dibersihkan
- **Pengaman Samping** : Plastik ABS (proses injeksi molding) dengan rangka pipa baja
- **Posisi** : - Ketinggian matras ± 700 -930mm, digerakkan secara manual dengan engkol.  
- Sudut kemiringan sandaran punggung ± 0 -40°, digerakkan dengan mekanisme gas spring.  
- Posisi Trendelenburg ±12°, digerakkan dengan mekanisme gas spring.
- **Aksesoris** : - Dudukan tabung oksigen  
- Keranjang stainless steel
- **Tiang Infus** : Terbuat dari bahan stainless steel. Ketinggian dapat diatur dan dapat dipasang pada 4 posisi berbeda
- **Kastor** : 4 buah kastor Ø6" roda ganda dan kastor tengah Ø5"
- **Finishing** : Cat oven
- **Beban Maksimal** : 170 kg
- **Berat Produk** : ± 108 kg
- **Dimensi** : ± (P)2050 x (L)680 x (T)700 - 930 mm (keseluruhan)

### Harga

**TKDN + BMP : 54,34%**

• Rp. 34.306.000,-

## YS-104

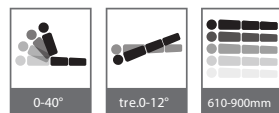

DIMENSI ( mm ) ± :

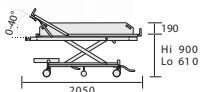

### Spesifikasi

- **Konstruksi** : Terbuat dari pipa dan lembaran stainless steel berkualitas, diproses dengan teknologi manufaktur terkini
- **Dasaran Matras** : Terbuat dari lembaran baja berlubang dengan pelapisan phospat sehingga kuat dan awet
- **Matras** : Dilapisi dengan vinyl, mudah dibersihkan
- **Pengaman Samping** : Plastik ABS (proses injeksi molding) dengan rangka pipa baja
- **Posisi** : - Ketinggian matras ± 610 -900mm, digerakkan penggerak hidrolik  
- Sudut kemiringan sandaran punggung ± 0 -40°, digerakkan dengan mekanisme gas spring.  
- Posisi Trendelenburg ±0°-12°, digerakkan dengan mekanisme gas spring.
- **Aksesoris** : - Dudukan tabung oksigen  
- Keranjang stainless steel
- **Tiang Infus** : Terbuat dari bahan stainless steel. Ketinggian dapat diatur dan dapat dipasang pada 4 posisi berbeda
- **Kastor** : 4 buah kastor Ø6" roda ganda dan kastor tengah Ø5"
- **Finishing** : Cat oven
- **Beban Maksimal** : 170 kg
- **Berat Produk** : ±115 kg
- **Dimensi** : ± (P) 2050 x (L) 690 x (T) 610 - 900 mm (keseluruhan)

### Harga

• Rp.41.085.000,-



## YS-105



DIMENSI (mm) ± :

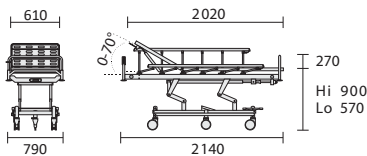

### Spesifikasi

- Konstruksi : Terbuat dari pipa dan lembaran stainless steel berkualitas, diproses dengan teknologi manufaktur terkini
- Dasaran Matras : Terbuat dari lembaran baja berlubang dengan pelapisan phospat sehingga kuat dan awet
- Posisi : - Ketinggian matras : ± 570 - 900 mm, digerakkan secara manual dengan engkol.  
- Kemiringan sandaran punggung : ± 0 - 70° - mekanisme gaspring.
- Pengaman Samping : Aluminium, dapat dilipat sesuai kebutuhan. Mekanisme penguncian sekali sentuh.
- Tiang Infus : Terbuat dari bahan stainless steel. Ketinggian dapat diatur dan dapat dipasang pada 4 posisi berbeda
- Kastor : 4 buah kastor Ø6" roda ganda dan kastor tengah Ø5"
- Finishing : Cat oven
- Beban Maksimal : 170 kg
- Berat Produk : ± 59 kg
- Dimensi : ± (P)2140 x (L)790 x (T)840 - 1170mm (keseluruhan).  
± (P)2020 x (L)610 x (T)570 - 900mm (pada dasaran matras).

### Harga

- Rp. 29.376.000,-

## YS-106



### Spesifikasi

- Konstruksi : Aluminium dan material berkualitas dan terpilih
- Base : Terbuat dari lembaran Stainless steel
- Matras : Kasur Busa semi latex dilapisi vinyl, tebal 60 mm
- Finishing : Polished
- Dimensi : Posisi tinggi (P) 61 x (L) 190 x (T) 90 cm  
Posisi rendah (P) 61 x (L) 190 x (T) 25 cm
- Beban maks : 150 Kg
- Roda : 6 pcs RHJTW, dengan 2 roda pengunci.
- Penggerak : Dengan Adjuster manual
- Pengaman samping : Aluminium

### Harga

- Rp. 16.828.000,-

## YB-191E



### Spesifikasi

- **Konstruksi** : Terbuat dari pipa dan lembaran baja yang diproses dengan teknologi manufaktur terkini
- **Panel Kepala** : Terbuat dari bahan polypropylene, kuat, dan ringan, mudah
- **Pengaman Samping** : Bahan polypropylene, mudah dioperasikan (buka-tutup), dilengkapi dengan pengunci inclinometer
- **Dasaran Matras** : Terbuat dari bahan polypropylene dengan rangka baja. Dilengkapi Mattress Extension dengan sistem
- **Posisi** : - Sudut sandaran punggung 0-70°  
- Posisi hi-lo 500 - 840 mm  
- Trendelenburg -13°  
- Digerakkan oleh aktuator motor 24V DC
- **Dilengkapi dengan** : - Manual & Electric CPR  
- Battery backup
- **Castor** : 4 castor 5" roda ganda, dilengkapi dengan pengunci
- **Catu daya** : 100-240v, 50-60Hz, 200W
- **Aksesories** : Penopang betis, Hendel pasien, Basin & Tiang infus
- **Finishing** : Epoxy powder coating (Cat oven)
- **Beban Maks** : 185 kg
- **Beban Kerja Aman** : 250 kg
- **Berat produk** : ± 160 kg

**TKDN + BMP : 49,86%**

**Harga • Rp. 126.461.000,-**

# KURSI PERIKSA GYNECOLOG

## YG-208E



### Spesifikasi

- **Konstruksi** : Terbuat dari stainless steel yang diproses dengan teknologi manufaktur terkini.
- **Matras** : Terbuat dari busa dilapisi vinyl berkualitas.
- **Posisi** : Menggunakan Motor Elektrik 24V DC, Konsumsi Daya : 100-240 Volt AC 50/60 Hz, Maks. 120W. Tinggi-rendah matras 810 - 990mm (posisi matras rata). Sandaran bawah, Sudut kemiringan Trendelenburg 10°. Sudut kemiringan sandaran punggung -30° - 80°. - Hand Remote.
- **Aksesoris** : Penopang Betis terbuat dari bahan ABS dilapisi vinyl.
- **Pegangan Tangan** : Terbuat dari stainless steel.
- **Castor** : 3" castor.
- **Beban Maks.** : 200 kg.
- **Berat Produk** : ± 150 kg.
- **Dimensi** : ± (P)800 x (L)860 x (T)1440 mm (posisi kursi). ± (P)1180 x (L)500 x (T)810 - 990 mm (posisi matras rata).

**Harga • Rp. 60.618.000,-**

**YG-117**

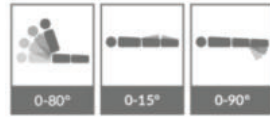

## Spesifikasi

- **Konstruksi** : Terbuat dari stainless steel yang diproses dengan teknologi manufaktur terkini.
- **Matras** : Terbuat dari busa dilapisi vinyl berkualitas.
- **Posisi** : - Sudut sandaran punggung 0° - 80° - mekanisme gas spring.  
- Seat elevation 0 - 15° - mekanisme engkol.  
- Sudut sandaran kaki 0 - -90° - mekanisme telescopic rack.
- **Penopang Betis** : Terbuat dari bahan ABS dilapisi vinyl. Posisi dapat disesuaikan.
- **Pegangan Tangan** : Terbuat dari stainless steel.
- **Tiang Infus** : Terbuat dari stainless steel.
- **Basin** : Terbuat dari stainless steel.
- **Penopang Kaki** : Mekanisme geser, lembaran baja dilapisi rubber.
- **Packaging** : Sistem knock down.
- **Beban Maks.** : 150 kg.
- **Berat Produk** : ± 43 kg.
- **Dimensi** : ± (P)1730 x (L)650 x (T)810 mm (keseluruhan).

## Harga

● Rp. 18.855.000,-

**YG-207E**

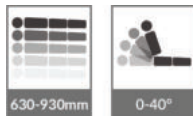

## Spesifikasi

- **Konstruksi** : Terbuat dari pipa dan lembaran baja yang diproses dengan teknologi manufaktur terkini
- **Lapisan Matras** : Diproduksi menggunakan lapisan vinyl berkualitas tinggi.
- **Posisi** : - Menggunakan Motor Elektrik 24V DC,  
- Konsumsi Daya : 100-240V, 50/60Hz, 120W.  
- Sudut Kemiringan Sandaran Punggung Belakang 0°-40° - gas spring.  
- Sudut Kemiringan Sandaran Punggung Tengah 0°-40° - motor elektrik.  
- Sudut Kemiringan Bagian Bawah 0°-40° - motor elektrik.  
- Tinggi-rendah matras 630-930 mm - motor elektrik.
- **Aksesoris** : Laci, Anesthetic Screen Frame, Penopang Betis terbuat dari ABS & lapisan vinyl, Pegangan tangan.
- **Finishing** : Epoxy powder coating (cat oven).
- **Beban Maks.** : 170 kg.
- **Berat Produk** : ± 96.5 kg.
- **Dimensi** : ± (P)2000 x (L)1060 x (T)630 - 930 mm (keseluruhan).

## Harga

● Rp. 56.437.000,-

**YL-101**

## Lemari Instrument

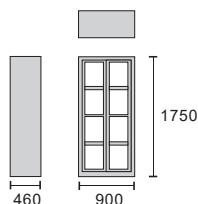

### Spesifikasi

- Konstruksi
- Bagian/ Terdiri
- Finishing
- Beban Maks pasien
- Berat produk
- Dimensi

: Terbuat dari lembaran baja yang diproses dengan teknologi manufaktur terkini  
: - Pintu kaca transparan  
- 4 rak  
: Cat Oven  
: 25 kg per rak  
: ± 68 kg  
: ± (P)900 x (L)460 x (T)1750 mm (Keseluruhan)

### Harga

- Rp. 10.385.000,-

**YL-102**

## Lemari Obat



DIMENSI ( mm ) ± :

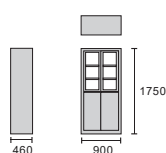

### Spesifikasi

- Konstruksi
- Bagian/ Terdiri
- Finishing
- Beban Maks pasien
- Berat produk
- Dimensi

: Terbuat dari lembaran baja yang diproses dengan teknologi manufaktur terkini  
: - Pintu kaca transparan  
- 2 rak  
- 2 kompartemen (2 pintu)  
: Cat Oven  
: 25 kg per rak  
: ± 64 kg  
: ± (P)900 x (L)460 x (T)1750 mm (keseluruhan)

### Harga

- Rp. 10.385.000,-

**YL-023**

## Storage Cabinet

### Spesifikasi



DIMENSI (mm) ± :



- Konstruksi
- Bagian/ Terdiri

: Terbuat dari lembaran baja berkualitas yang diproses dengan teknologi manufaktur terkini.  
: - 12 laci (tinggi ±50 mm) bahan ABS.  
- 2 laci (tinggi ±225 mm) bahan ABS.  
- 48 tray obat bahan ABS. Dilengkapi 2 pembatas tiap tray. Semua laci dapat dilepas-pasang.  
- Pintu kaca transparan.  
- Kunci pintu.  
- Name tag & Color tag pada setiap laci.  
: Cat Oven (epoxy powder coating finish).  
: 10 kg (per laci).

- Finishing
- Beban Maks.

### Harga

- Rp. 36.652.000,-

**YL-103**

## Loker 4 Ruang



DIMENSI ( mm ) ± :

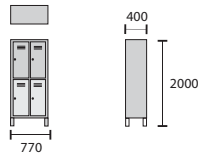

### Spesifikasi

- Rangka Dasar
- Konstruksi
- Bagian/ terdiri
- Finishing
- Beban Maks
- Berat Produk
- Dimensi

: Terbuat dari baja berkualitas  
 : Terbuat dari lembaran baja yang diproses dengan teknologi manufaktur terkini  
 : - 4 loker  
 - 1 rak dan 1 gantungan  
 : Cat oven.  
 : 15 kg tiap rak.  
 : ± 50 kg.  
 : ± (L)770 x (W)400 x (H)2000 mm (keseluruhan)

### Harga

- Rp. 10.385.000,-

**YL-104**

## Loker 6 Ruang



DIMENSI ( mm ) ± :

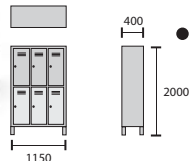

### Spesifikasi

- Rangka Dasar
- Konstruksi
- Bagian/terdiri
- Finishing
- Beban Maks
- Berat Produk
- Dimensi

: Terbuat dari baja berkualitas.  
 : Terbuat dari lembaran baja yang diproses dengan teknologi manufaktur terkini.  
 : - 6 Loker.  
 - 1 rak dan 1 gantungan.  
 : Cat oven.  
 : 15 kg tiap rak.  
 : ± 93 Kg.  
 : ± (P)1150 x (L)400 x (T)2000 mm (keseluruhan).

### Harga

- Rp. 14.254.000,-

**YL-105**

## Loker 12 Ruang



DIMENSI ( mm ) ± :

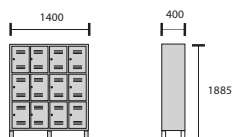

### Spesifikasi

- Rangka Dasar
- Konstruksi
- Bagian/terdiri
- Finishing
- Beban Maks
- Berat Produk
- Dimensi

: Terbuat dari baja berkualitas.  
 : Terbuat dari lembaran baja yang diproses dengan teknologi manufaktur terkini.  
 : - 12 Loker.  
 - 1 rak dan  
 : Cat oven.  
 : 15 kg tiap rak.  
 : ± 124 Kg.  
 : ± (P)1400 x (L)400 x (T)1885 mm (keseluruhan).

### Harga

- Rp. 16.901.000,-

**YDC-212**

## Drugs Cabinet



DIMENSI (mm) ± :



### Spesifikasi

- Rangka Utama : Terbuat dari lembaran baja yang diproses dengan teknologi manufaktur terkini.
- Finishing : Epoxy Powder Coating (cat oven).
- Rak : Terbuat dari lembaran baja, dapat diatur ketinggiannya.
- Beban Maks. : 15 kg (setiap rak).
- Berat Produk : ± 12 kg.
- Dimensi : ± (P) 600 x (L) 260 x (T) 750mm.

### Harga

- Rp. 4.480.000,-

**YT-101**

## Meja Instrument

DIMENSI ( mm)

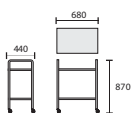

### Spesifikasi

- Konstruksi : Terbuat dari stainless steel yang diproses dengan teknologi manufaktur terkini
- Rak / Meja : Stainless Steel.
- Kastor : Kastor Putar 2"
- Beban Maksimal : ± 15 kg per meja.
- Berat Produk : ± 10 kg.
- Dimensi : ± (P)680 x (L)440 x (T)870 mm (keseluruhan).  
± (P)620 x (L)440 x (T)25 mm (ukuran meja).

### Harga

- Rp. 4.073.000,-

**YT-102**

## Dressing Troli

DIMENSI ( mm)

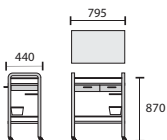

### Spesifikasi

- Konstruksi : Terbuat dari stainless steel yang diproses dengan teknologi manufaktur terkini
- Rak / Meja : Stainless Steel.
- Rel Pengaman : Stainless steel.
- Hendel : Stainless steel.
- Aksesoris : Dudukan ember dan baskom stainless steel.
- Kastor : Kastor putar 2".
- Beban Maksimal : ± 15 kg per meja dan 5 kg per laci.
- Berat Produk : ± 20 kg.
- Dimensi : ± (P)795 x (L)440 x (T)870 mm (keseluruhan).  
± (P)740 x (L)440 x (T)25 mm (dimensi meja).

### Harga

- Rp. 8.960.000,-

**YT-103**

## Troli Makan Stainless Steel

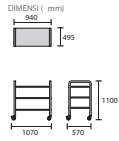

### Spesifikasi

- Konstruksi : Terbuat dari pipa dan plat stainless steel yang diproses dengan teknologi manufaktur terkini.
- Bagian / Terdiri : Stainless Steel
- Kastor : Kastor 5", dua diantaranya menggunakan pengunci + pelindung benturan (bemper)
- Beban Maksimal :  $\pm 15$  kg per rak /meja
- Berat Produk :  $\pm 23$  kg

### Harga

- Rp. 8.960.000,-

**YT-104**

## Troli Makan Steel

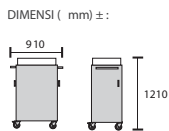

### Spesifikasi

- Konstruksi : Terbuat dari lembaran baja yang diproses dengan teknologi manufaktur terkini.
- Bagian/ Terdiri : - 2 pintu (depan-belakang) dilengkapi kunci.  
- 20 nampan
- Kastor : 4 buah kastor 5", dua diantaranya menggunakan pengunci + pelindung benturan (bemper).
- Finishing : Cat Oven
- Beban Maksimal :  $\pm 80$  kg (total).
- Berat Produk :  $\pm 55$  kg

### Harga

- Rp. 18.937.000,-

**YT-105**

## Troli Makan Stainless Steel

DIMENSI (mm)

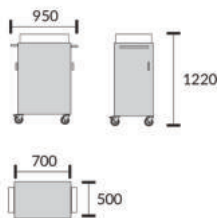

### Spesifikasi

- Konstruksi : Terbuat dari stainless steel berkualitas yang diproses dengan teknologi manufaktur terkini.
- Bagian/ Terdiri : 2 pintu terbuat dari stainless steel.
- Nampan : 16 nampan.
- Castor : 4 kastor 5" roda tunggal dengan bumper, dua diantaranya dilengkapi dengan pengunci.
- Beban Maksimal : 100 kg.
- Berat Produk :  $\pm 68$  kg.

### Harga

- Rp. 29.118.000,-

**YT-106**

## Troli Laundry

DIMENSI ( mm )

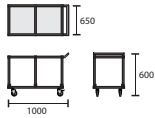

### Spesifikasi

- Konstruksi : Terbuat dari pipa baja dan lembaran baja yang diproses dengan teknologi manufaktur terkini.
- Bagian/ Terdiri : 2 kantong kanvas (infeksius & non-infeksius).  
- Lemari; 1 rak (2 ruang).
- Kastor : 4 kastor 5" roda tunggal, dua diantaranya menggunakan pengunci.
- Finishing : Cat oven.
- Beban Maks : 100 kg (total)
- Berat Produk : ± 27 kg
- Dimensi : ± (P) 1000 x (L) 650 x (T) 600 mm (keseluruhan)

### Harga

- Rp. 7.738.000,-

**YT-107**

## Troli Linen

DIMENSI ( mm )

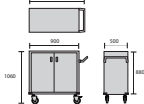

### Spesifikasi

- Konstruksi : Terbuat dari lembaran baja yang diproses dengan teknologi manufaktur terkini.
- Rak : Terdapat 2 rak yang dapat diatur posisinya
- Hendel : Stainless Steel.
- Kastor : Kastor 5" tunggal, dua diantaranya menggunakan pengunci
- Beban Maks : 80 kg (total).
- Berat Produk : ± 49 kg.
- Dimensi : ± (P)1040 x (L)500 x (T)1060 mm (keseluruhan).  
± (P)900 x (L)500 x (T)880 mm (pada box).

### Harga

- Rp. 8.756.000,-

**YT-108**

## Troli Linen Stainless Steel

DIMENSI ( mm ) :

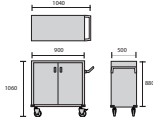

### Spesifikasi

- Konstruksi : Terbuat dari lembaran stainless steel yang diproses dengan teknologi manufaktur terkini.
- Rak : Terdapat 2 rak yang dapat diatur posisinya
- Hendel : Stainless Steel.
- Kastor : Kastor 5" tunggal, dua diantaranya menggunakan pengunci
- Beban Maks : 80 kg (total).
- Berat Produk : ± 49 kg.
- Dimensi : ± (P)1040 x (L)500 x (T)1060 mm (keseluruhan).  
± (P)900 x (L)500 x (T)880 mm (pada box).

### Harga

- Rp. 22.399.000,-

**TKDN + BMP : 26,77%**



**YT-110**

## Troli Anastesi



DIMENSI (mm) ± :

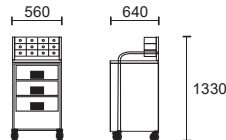

### Spesifikasi

- Konstruksi : Terbuat dari pipa baja yang diproses dengan teknologi manufaktur terkini
- Bagian/ Terdiri : - 3 laci baja dilengkapi kunci  
- 1 laci khusus (terbuat dari lembaran stainless steel)  
- 12 laci plastik
- Kastor : 4 kastor Ø5" + pelindung benturan (bumper), dua diantaranya dilengkapi pengunci
- Finishing : Cat Oven
- Beban Maks pasien : 100 kg (keseluruhan)
- Berat produk : ± 62 kg
- Dimensi : ± (P)640 x (L)560 x (T)1330 mm (keseluruhan)

### Harga

- Rp. 12.218.000,-

**TKDN + BMP : 59,81%**

**YT-109**

## Emergency Troli

DIMENSI ( mm) ± :

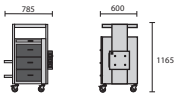

### Spesifikasi

- Konstruksi : Terbuat dari lembaran baja yang diproses dengan teknologi manufaktur terkini.
- Bagian/ Terdiri : - 3 laci baja.  
- 1 Laci khusus (terbuat dari lembaran stainless steel).  
- Rak atas.
- Aksesoris : - Tiang Infus stainless steel, bisa diatur ketinggiannya.  
- Dudukan tabung oksigen.  
- 3 buah stop kontak, kabel dan jack.  
- Panel RJP, di bagian belakang troli.
- Kastor : Kastor 5" + pelindung benturan (bumper).
- Finishing : Cat oven.
- Berat Produk : ± 54 kg.
- Dimensi : ± (P)785 x (L)600 x (T)1165 mm (keseluruhan).  
± (P)500 x (L)500 x (T)725 mm (pada box)

### Harga

- Rp. 11.810.000,-

**TKDN + BMP : 26,77%**

**YT-111**

## Troli Medical Report

DIMENSI ( mm) ± :

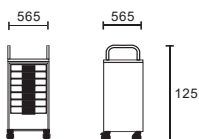

### Spesifikasi

- Konstruksi : Terbuat dari lembaran baja yang diproses dengan teknologi manufaktur terkini.
- Bagian/ Terdiri : 8 laci dilengkapi kunci
- Kastor : 4 buah kastor 5", dua diantaranya menggunakan pengunci + pelindung benturan (bumper).
- Finishing : Cat Oven.
- Beban Maks : 100 kg
- Berat Produk : ± 63 kg
- Dimensi : ± (P)565 x (L)565 x (T)1250 mm (keseluruhan)

### Harga

- Rp. 11.607.000,-

**TKDN + BMP : 59,32%**

**YT-112**

**Mayo Stand**

**Spesifikasi**

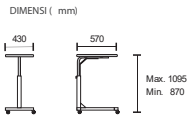

- **Konstruksi** : Terbuat dari lembaran stainless steel yang diproses dengan teknik manufaktur terkini.
- **Nampan** : Stainless steel
- **Hi - Lo** : Mekanisme pin pengunci.
- **Kastor** : 4 buah kastor 2 inci
- **Beban Maks** : 10 Kg. (3 kg pada ujung meja).
- **Berat Produk** : ± 11 kg.
- **Dimensi** : ± (P)570 x (L)430 x (T)870 - 1095 mm (keseluruhan).

**Harga**

- Rp. 5.766.000,-

**YT-113**

**YT-114**

**Troli Obat 40 & 20 Laci**

**Spesifikasi**



DIMENSI ( mm)

DIMENSI ( mm)

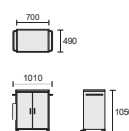
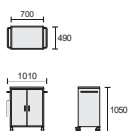

- **Konstruksi** : Terbuat dari lembaran baja yang diproses dengan teknologi manufaktur terkini.
- **Bagian/ Terdiri** : - Meja.  
- (YT-113 : 20 laci plastik), (YT-114 : 40 laci plastik) .  
- 2 laci baja.  
- 1 lemari.
- **Kastor** : 4 buah kastor 5", dua diantaranya menggunakan pengunci + pelindung benturan (bemper).
- **Finishing** : Epoxy powder coating (cat oven).
- **Beban Maksimal** : ± 80 kg (total).
- **Berat Produk** : (YT-113 ± 65 kg), (YT-114 ± 70 kg)
- **Dimensi** : YT-113 ± (P)1010 x (L)610 x (T)1050 mm (keseluruhan).  
± (P)700 x (L)490 x (T)840 mm (pada box).  
YT-114 ± (P)1010 x (L)610 x (T)1050 mm (keseluruhan).  
± (P)700 x (L)490 x (T)840 mm (pada box).

**Harga**

- YT-113 Rp. 13.439.000,-
- YT-114 Rp. 15.679.000,-

**TKDN + BMP : 57,24%**

**YT-115**

**Medicine Trolley**

**Spesifikasi**



DIMENSI (mm) ±



- **Konstruksi** : Terbuat dari kombinasi lembaran baja dan ABS yang diproses dengan teknologi manufaktur terkini.
- **Bagian/Terdiri** : - Enam buah laci ukuran tinggi 50 mm. (setiap laci dilengkapi 4 boks obat, masing-masing boks dilengkapi penutup dan pembatas yang bisa diatur)  
- Satu buah laci ukuran tinggi 225 mm.  
- Sistem pengunci sentral untuk mengunci laci secara bersamaan.  
Hendel pengunci sentral berfungsi juga sebagai pemotong disposable plastic seals.  
- Meja ABS, digunakan juga sebagai hendel dorong dan bumper.  
- Rel aksesoris. Dapat diatur ketinggiannya.
- **Castor** : 4 castor 5" roda tunggal, dua diantaranya dilengkapi dengan pengunci.
- **Finishing** : Epoxy powder coating (cat oven).
- **Beban Maks.** : 100 kg (keseluruhan).
- **Berat Produk** : ± 37 kg.

**Harga**

- Rp. 23.295.000,-

**YT-A617**

## Troli Anastesi

**TKDN + BMP : 59,79%**



DIMENSI (mm) ±

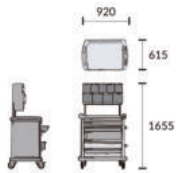

### Spesifikasi

- **Konstruksi** : Terbuat dari kombinasi lembaran baja dan ABS yang diproses dengan teknologi manufaktur terkini.
- **Bagian/Terdiri** : - Satu buah laci ukuran tinggi 225 mm.  
- Dua buah laci ukuran tinggi 150 mm.  
- Dua buah laci ukuran tinggi 75 mm.  
- Sistem pengunci sentral untuk mengunci laci secara bersamaan. Hendel pengunci sentral berfungsi juga sebagai pemotong disposable plastic seals.  
- Meja ABS, digunakan juga sebagai hendel dorong dan bumper.  
- 9 Tempat penyimpanan tambahan. (4 besar, 5 kecil).  
- Rel aksesoris. Dapat diatur ketinggiannya.
- **Aksesoris** : Disposal bin holder, Gloves box holder.
- **Castor** : 4 castor 5" roda tunggal, dua diantaranya dilengkapi dengan pengunci.
- **Finishing** : Epoxy powder coating (cat oven).
- **Beban Maks.** : 100 kg (keseluruhan).
- **Berat Produk** : ± 40 kg.

**Harga** Rp. 28.507.000,-

**YBC-101**

**YBC-102**

## Bedside Cabinet

### Spesifikasi

- **Konstruksi** : Terbuat dari lembaran baja yang diproses dengan teknologi manufaktur terkini.
- **Bagian/ Terdiri** : - 1 Laci.  
- Lemari; 1 rak (2 ruang).
- **Meja** : ABS dengan proses injeksi molding.
- **Aksesoris** : YBC-102 Gantungan handuk stainless steel.
- **Castor** : 4 buah castor Ø2" (swivel).
- **Finishing** : Cat oven.
- **Beban Maks** : YBC-101 50 kg (total).  
YBC-102 40 kg.
- **Berat Produk** : YBC-101 ± 30 kg.  
YBC-102 ± 25 kg.
- **Dimensi** : YBC-101 ± (P)490 x (L)450 x (T)985 mm.  
YBC-102 ± (P)490 x (L)450 x (T)760mm.

### Harga

- YBC-101 Rp. 4.887.000,-
- YBC-102 Rp. 3.462.000,-

**YO-101**

## Overbed Table Gas Spring Aluminium

### Spesifikasi

- **Konstruksi** : Terbuat dari baja yang diproses dengan teknologi manufaktur terkini.
- **Tiang** : Terbuat dari aluminium profil.
- **Meja** : ABS dengan proses injeksi molding.
- **Hi-lo** : Mekanisme gas spring.
- **Castor** : 2 Castor double wheel 2" + 2 roda.
- **Finishing** : Cat oven.
- **Beban Maks** : 20 kg pada pangkal meja, 5 kg pada ujung meja.
- **Berat Produk** : ± 14 kg.
- **Dimensi** : ± (P)800 x (L)500 x (T)810-1070mm (keseluruhan).  
± (P)800 x (L)440mm (dimensi meja).

### Harga

- Rp. 4.480.000,-

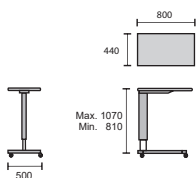

**YO-102**

**Overbed Gas Spring**

DIMENSI ( mm )

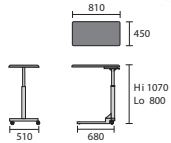

**Spesifikasi**

- Konstruksi : Terbuat dari pipa baja yang diproses dengan teknologi manufaktur terkini.
- Meja : ABS dengan proses injeksi molding.
- Hi-lo : Mekanisme gas spring.
- Castor : 2 Castor double wheel 2" + 2 roda.
- Finishing : Cat oven.
- Beban Maks : 20 kg pada pangkal meja, 5 kg pada ujung meja.
- Berat Produk : ± 10.5 kg.
- Dimensi : ± (P)810 x (L)510 x (T)800-1070mm (keseluruhan)  
± (P)810 x (L)450mm (dimensi meja).

**Harga**

•

**YO-103**

**Overbed PIN-Lock**

DIMENSI ( mm )

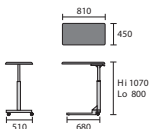

**Spesifikasi**

- Konstruksi : Terbuat dari pipa baja yang diproses dengan teknologi manufaktur terkini.
- Meja : ABS dengan proses injeksi molding.
- Hi-lo : Mekanisme PIN-LOCK.
- Castor : 2 Castor double wheel 2" + 2 roda.
- Finishing : Cat oven.
- Beban Maks : 20 kg pada pangkal meja, 5 kg pada ujung meja.
- Berat Produk : ± 10.5 kg.
- Dimensi : ± (P)810 x (L)510 x (T)800-1070mm (keseluruhan)  
± (P)810 x (L)450mm (dimensi meja).

**Harga**

- Rp. 2.444.000,-

**YW-201**

**Kursi Tunggu 4 & 3 Bangku**



DIMENSI ( mm ) ± :

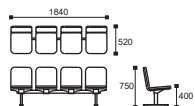

**Spesifikasi**

- Konstruksi : Terbuat dari pipa baja yang diproses dengan teknologi manufaktur terkini.
- Dudukan & Sandaran : Terbuat dari busa dilapis kulit imitasi.
- Finishing : cat oven.
- Beban Maks : 100 kg (per kursi).
- Berat Produk : YW - 201 ± 33 kg.  
YW - 202 ± 25 kg.
- Dimensi : YW - 201 ± (P)1840 x (L)520 x (T)750 mm (keseluruhan).  
YW - 202 ± (P)1360 x (L)520 x (T)750 mm (keseluruhan).
- Packing : Knock-down.

**YW-202**



DIMENSI ( mm )

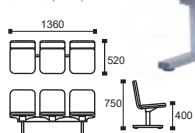

**Harga**

- YW-201 Rp. 6.313.000,-
- YW-202 Rp. 5.295.000,-

**TKDN + BMP : 49,74% (YW-201)**  
**TKDN + BMP : 49,15% (YW-202)**

**YR-102**

## Room Divider



DIMENSI (mm) ± :

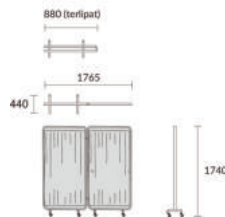

### Spesifikasi

- Rangka Utama : Terbuat dari stainless steel yang diproses dengan teknologi manufaktur terkini.
- Screen/Kain : Terbuat dari kain linen berkualitas. Dapat dilepas-pasang.
- Posisi : Terdiri dari 2 bagian tirai yang dapat dilipat.
- Castor : 2" swivel.
- Berat Produk : ± 8 kg.

### Harga

- Rp. 3.991.000,-

**TKDN + BMP : 37,22%**



**YD-101**

## Dinning Table

DIMENSI ( mm)

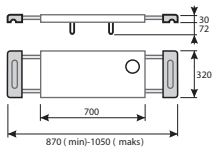

### Spesifikasi

- Konstruksi : Terbuat dari plastik ABS (Proses injection molding) dengan aluminium profil dan dapat disesuaikan.
- Kelengkapan : Pengatur posisi.
- Dilengkapi dengan : Gantungan braket (untuk menggantung selama tidak digunakan).
- Beban Maks : 10 kg.
- Dimensi : (P) min. 870 - maks. 1050 x (L)320 x (T)102 mm (keseluruhan).  
(P) 700 X (L)320 x (T)30 mm (Dimensi meja).

### Harga

- Rp. 1.426.000,-



**YI-101**

## Standar Infus 4 Hook Collapsible

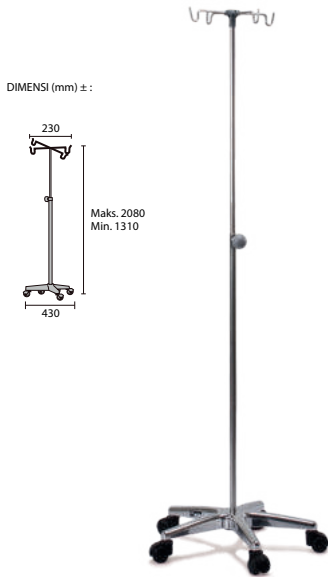

### Spesifikasi

- Tiang Atas : Pipa stainless steel, dan 4 hooks - collapsible.
- Tiang Bawah : Pipa stainless steel, terdapat baut pengunci.
- Kaki Dasar : Alumunium casting.
- Castor : Lima buah castor 2 inchi.
- Berat Produk : 4.25 kg
- Beban Maksimal : 1 kg. (tiap gantungan).
- Kemasan : Sistem knock-down.
- Dimensi : ± (P)430 x (L)410 x (T)1310 - 2080 mm.

### Harga

- Rp. 1.943.000,-

**YW-101**

## Kursi Roda

DIMENSI (mm) ± :

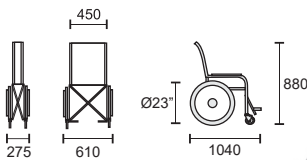

### Spesifikasi

- Konstruksi : Terbuat dari pipa stainless steel, yang diproses dengan teknologi manufaktur terkini. Dan dapat dilipat
- Dasaran Matras : Terbuat dari kulit imitasi dan dudukan terbuat dari busa dilapisi kulit imitasi.
- Roda : Roda utama diameter 23"  
Roda depan diameter 8"
- Beban Maksimal : 120 kg
- Berat Produk : ± 17 kg
- Dimensi : ± (P)1040 x (L)610 x (T)880 mm (keseluruhan)  
± (P)1040 x (L)275 x (T)880 mm (saat dilipat)

### Harga

- Rp. 4.887.000,-

**TKDN + BMP : 62,7%**



**YF-101**

## Foot Step



### Spesifikasi

- Konstruksi : Terbuat dari stainless steel yang diproses dengan teknologi manufaktur terkini
- Pijakan : Lembaran baja ditutupi karpet.
- Finishing : Cat oven.
- Beban Maksimal : 170 Kg.
- Berat Produk : ± 6.5 Kg.
- Dimensi : ± (P)400 x (L)420 x (T)430mm.

### Harga

- Rp. 1.263.000,-

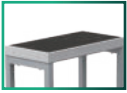

**PIJAKAN**  
Pijakan dilapisi karpet karet untuk mendukung kenyamanan pengguna.



**RANGKA**  
Rangka terbuat dari pipa yang kuat dan kokoh.



**SEPATU KARET**  
Sepatu karet untuk menghindari goresan pada lantai

**YE-251**

## Examination Tools



### Spesifikasi

- Konstruksi : Terbuat dari stainless steel berkualitas yang diproses dengan teknologi manufaktur terkini.
- Kursi : Busa dilapisi vinyl berkualitas. Ketinggian dapat diatur dengan memutar jok/kursi.
- Castor : Castor 2"
- Beban Maksimal : 160 Kg.
- Berat Produk : ± 6 Kg.
- Dimensi : ± (P) 425 x (T) 600 - 840 mm (keseluruhan).

### Harga

- Rp. 3.727.000,-

**TKDN + BMP 35,18%**



**LAPISAN KURSI/JOK**  
Dilengkapi lapisan kursi/jok yang mudah dibersihkan dan memberikan kenyamanan pada pengguna



**RANGKA STAINLESS STEEL**  
Diproduksi menggunakan stainless steel anti karat, rigid dan kuat digunakan selama penggunaan



**CASTOR**  
Dilengkapi dengan castor 2" untuk memudahkan pergerakan

# FURNITURE

YMC-101



DIMENSI (mm) ± :

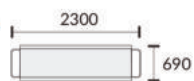

## Spesifikasi

- Konstruks
- Matras Dasar
- Penutup
- Finishing
- Castor
- Beban Maks.
- Berat Produk
- Dimensi

## Mortuary Carriage

- : Terbuat dari pipa baja dan lembaran baja berkualitas yang diproses dengan teknologi manufaktur terkini.
- : Diproduksi menggunakan lembaran stainless steel.
- : Diproduksi menggunakan lembaran aluminium.
- : Epoxy powder coating (cat oven)
- : Castor 8".
- : 170 kg.
- : ± 100 kg.
- : ± (P) 2300 x (L) 690 x (T) 975 mm (keseluruhan).

**TKDN + BMP 51,22%**

## Harga

- Rp. 42.642.000,-

YBS-102

## Bowl Stand Double



DIMENSI (mm) ± :

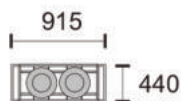

## Spesifikasi

- Rangka Utama
- Baskom
- Hendel
- Castor
- Berat Produk

- : Terbuat dari stainless steel yang diproses dengan teknologi manufaktur terkini.
- : Terbuat dari stainless steel.
- Kapasitas maks. 7 liter/basin.
- : Terdapat di kedua sisi, berfungsi juga sebagai gantungan handuk.
- : Empat buah castor 2" swivel.
- : ± 4.88 kg.

## Harga

- Rp. 3.055.000,-

**TKDN + BMP 44,3%**



**YTB-01 DB**



**Timbangan Bayi dan Anak Digital dengan Bluetooth**

**Spesifikasi**

- Fungsi : Mengukur Berat Badan Bayi dengan posisi terlentang dan Anak dengan posisi berdiri
- Layar : LCD Display
- Power : Tombol On/Off otomatis mati dalam waktu 4 detik
- Sumber Daya : Baterai AAA x 2
- Kapasitas : Baki terpasang 20 kg, Tanpa Baki sampai 100 kg
- Dimensi : 1. Baki : Panjang : 797mm, Lebar : 270mm, Tinggi : 89,79mm  
2. Timbangan : Panjang : 270mm, Lebar : 319mm, Tinggi : 72,87mm  
3. Timbangan dan Baki : Panjang : 797mm, Lebar : 335mm, Tinggi : 133,43mm  
4. Kelengkungan mangkok timbang : L : 270mm, T : 60mm, R : 300mm
- Akurasi : 10 gram / 0,01 kg
- Mode Tombol : On : untuk menghidupkan layar  
Off : untuk mematikan layar  
Tare : reset button untuk mereset angka kembali ke angka nol  
Tombol Hold yang memungkinkan untuk menahan hasil pengukuran saat bayi bergerak
- Satuan Unit : kg , ib , st
- Berat Alat : 2,25 kg , Baki dengan Timbangan
- Garansi : 2 Tahun

**TKDN + BMP 44,3%**

**Harga**

Rp. 2.635.000,-

**YTA - 03 DB**



**Timbangan Dewasa dan Anak Digital dengan Bluetooth**

**Spesifikasi**

- Fungsi : Mengukur Berat Badan Dewasa dan Anak
- Layar : LCD Display
- Power : Auto On/Of
- Sumber Daya : Baterai AAA x 2
- Kapasitas : 180 kg
- Cover Mesin : ABS dengan bahan yang kokoh
- Kapasitas : 180 kg
- Dimensi : Panjang : 320mm , Lebar : 300mm, Tinggi :25,5mm
- Akurasi : 100 gram / 0,01 Kg
- Mode Tombol : On : untuk menghidupkan layar  
Off : untuk mematikan layar  
Tare : reset button untuk mereset angka kembali ke angka nol
- Satuan Unit : kg, lb, st
- Berat Alat : 2 kg
- Garansi : 2 Tahun

**Harga**

Rp. 2.354.000 ,-

## Pengukur Tinggi Badan Dewasa dan Anak Manual

**YTD-03 M**

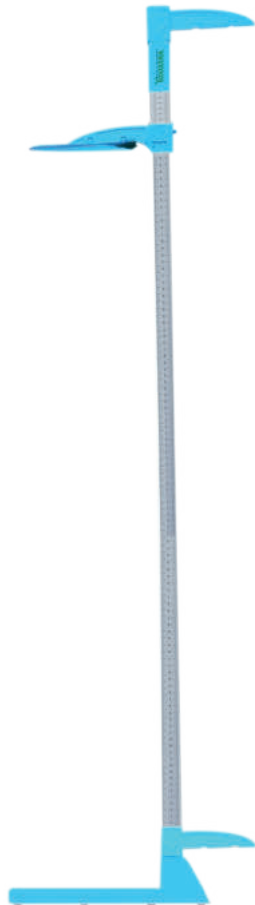

### Spesifikasi

- Fungsi : Mengukur Tinggi Badan Dewasa dan Anak
- Bahan tiang Plat Atas dan Penunjuk Pengukur : ABS
- Bahan tiang : Aluminium
- Skala Pengukuran : Maksimal 205 cm
- Dimensi : Panjang : 400mm , Lebar : 400mm , Tinggi : 2110mm
- Dimensi Base : Panjang : 400mm , Lebar : 400mm , Tinggi : 60mm
- Satuan Unit : mm ,cm
- Berat Alat : 3 kg
- Garansi : 2 Tahun

### Harga

Rp. 1.889.000,-



## Pengukur Panjang Badan Bayi Manual

**YPB-04 M**

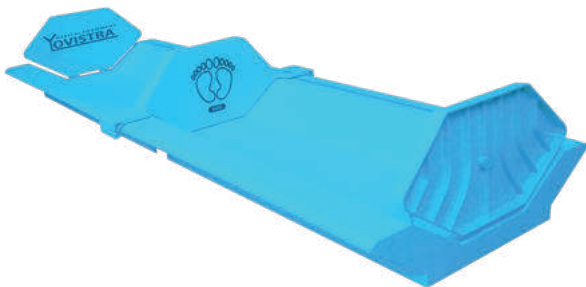

### Spesifikasi

- Fungsi : Pengukur Panjang Badan Bayi
- Dimensi : P : 1240mm , L : 410mm , T : 180mm R : 60mm
- Bahan : ABS
- Skala Pengukuran : 0- 115 cm
- Angka Pengukuran : Manual
- Akurasi : 0,1 cm
- Satuan Unit : mm , cm
- Berat Alat : 3 kg
- Garansi : 2 Tahun

### Harga

Rp. 1.586.000,-



## Pengukur Lingkar Lengan Atas dan Lingkar Kepala

**YPK - 005**



### Spesifikasi

- Fungsi : Pengukuran Lingkar Lengan Atas, Lingkar Kepala Bayi, Lingkar Dada
- Bahan Pita : PE ( Poli Etilena )
- Bahan Cover Pita : ABS
- Skala Pengukuran : 5 - 150 cm
- Akurasi : 0,1 cm
- Satuan Unit : mm , cm
- Berat Alat : <1 kg
- Garansi : 2 Tahun

### Harga

Rp. 113.000,-

## PITA LILA

**YPL - 006**

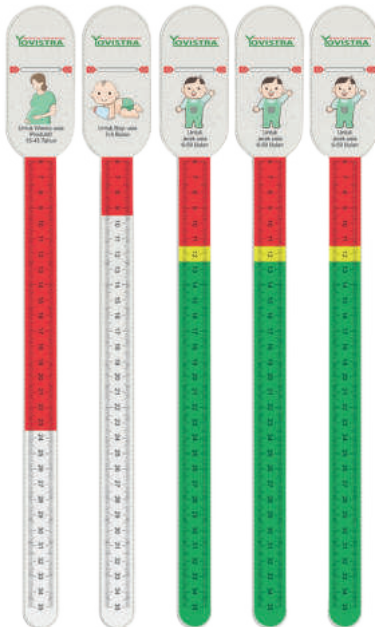

### Spesifikasi

- Fungsi : Pengukuran Lingkar Lengan Atas Bayi dan Anak
- Bahan Pita : PE ( Poli Etilina )
- Skala Pengukuran : 6cm-35cm
- Dimensi : Warna Merah : 11,5cm  
Warna Kuning : 11,5 sampai dengan <12,5 cm  
Warna Hijau : > 12,5 cm
- Akurasi : 0,1 cm
- Satuan Unit : mm , cm
- Komposisi Set : 1. Usia Dewasa : 1 buah  
2. Usia Bayi 0-6 bulan : 1 buah  
3. Usia Bayi 6-59 bulan : 3 buah
- Garansi : 2 Tahun

### Harga

Rp. 175.000,-



## Tas Koper Eksklusif

**YTK-01**



### Spesifikasi

- Bahan Material : 1680 Nylon Polyester
- Bahan Lapis Dalam : Oxford Polyester
- Bahan Webbing : Polyester
- Bahan Aksesoris : Buckel Acetal
- Ukuran : Panjang : 47cm , Lebar : 36cm , Tinggi : 66cm
- Fungsi : Untuk menyimpan Timbangan Bayi , Timbangan Anak dan Dewasa , Pengukur Lingkar kepala dan Pita Lila

### Harga

Rp. 1.488.000,-

## Tas Ransel Eksklusif

**YTR - 01**



### Spesifikasi Ransel

- Bahan Material : Dinier 600
- Ukuran : Panjang : 66 cm , Lebar : 50cm , Tinggi : 35cm
- Komposisi : Didalam tas terdapat : Base, Slider, Batang Pengukur, Length Board, Waist Ruler, Pita Lila

### Harga

Rp. 112.000,-

**YTR - 02**



### Spesifikasi Bag

- Bahan : Dinier 600
- Ukuran : Panjang : 47 cm , Lebar : 35cm , Tinggi : 16cm
- Komposisi : Didalam tas terdapat :  
Timbangan Bluetooth Digital Bayi dan Anak  
Timbangan Bluetooth Digital Dewasa dan Anak

### Harga

Rp. 112.000,-



## EXAMINATION LAMP

### EST - 3 LED



### Spesifikasi

- IP : IPX1
- Tegangan input : 110-220V ~ 50 /60Hz
- Daya lampu LED : 9W
- Temperatur warna : 6000±500K
- CRI : 80%
- Suhu lingkungan : 5°C-40°C
- Kelembapan : ≤ 85%
- Tekanan Atmosfer : 86.0-106kPa

### Price

- Rp. 5.508.000,-



## EXAMINATION LAMP

### EST - 7 LED



### Spesifikasi

- Kontruksi : Bongkar / pasang
- Rumah Lampu : Terbuat dari alumunium
- Tiang Atas : Terbuat dari pipa baja Ø 3/4"
- Tiang Bawah : Terbuat dari pipa stainless steel Ø 1"
- Kaki : Kaki bintang dan 5 roda Ø 2" terbuat dari plastik
- Kelistrikan : AC/DC Adapter Input 110-240V AC, Output 9V 5A 7LED 3V PCB LED mini
- Frekuensi : 50/60Hz
- Pengaturan Ketinggian : Pengaturan tinggi-rendah dengan mekanisme penguncian sekrup,
- Finishing : Powder coating & Poles
- Ukuran : 580 (Ø) x 1350-2550 (T) mm
- Ukuran Kemasan : 1220 (P) x 590 (L) x 220 (T) mm

### Price

- Rp. 8.996.000,-



PT. KARYA PRATAMA



CDAKB

catalogue

\*untuk info link e-cat, klik pada gambar/harga produk



## SURGICAL LAMP

### Ceiling Surgical Lamp 80 LED ( Button Switch) EST-80LED



### Spesifikasi

- Kontruksi : Bongkar / pasang
- Tiang Central Axis : Terbuat dari pipa baja, as baja, plat baja. Dirakit dengan proses pengelasan
- Lengan Lampu : Terbuat dari pipa persegi baja, as baja, plat baja. Dirakit dengan proses pengelasan Cover lengan lampu terbuat dari plastik.
- Pengaturan Lengan : Lengan Lampu dapat digerakkan secara manual 0-45° (vertikal)  
Lengan lampu dapat digerakkan secara manual 270° (horizontal)
- Box Kontrol / PWM : Terbuat dari plat aluminium casting.
- Rumah Lampu : Terbuat dari aluminium casting
- User Interface : Button Switch
- Tegangan / Daya : 220-240V AC / 167W
- Frekuensi : 50/60 Hz
- Intensitas Cahaya : 40.000 - 160.000 lux
- Temperatur Cahaya : 4.000 K
- Indek Rendering Warna : 98
- Masa Hidup : > 40.000 jam
- Ukuran : 1450-4090 (P) x 900 (T) mm

### Price

- Rp. 492.572.000,-



## SURGICAL LAMP

### Mobile Surgical Lamp 57 LED With Battery EST-57LED



### Spesifikasi

- Kontruksi : Bongkar / pasang
- Tipe : BES 207-57 MSL
- Tiang Atas : Terbuat dari plat baja, as baja Ø2", pipa baja Ø1 1/4"
- Tiang Penyangga : Terbuat dari pipa baja schdule Ø1 1/2" dengan pegangan terbuat dari plastik Dirakit dengan proses pengelasan
- Rumah Lampu : Terbuat dari alumunium.
- Rangka Bawah : Terbuat dari plat baja dilengkapi bumper pengaman dari karet. Dirakit dengan proses pengelasan
- Intensitas Cahaya : 40.000 - 80.000 lux
- Kelistrikaan : Input 220VAC, Output 25W 2 Baterai ACCU untuk keadaan darurat (2 jam operasional)
- Frekuensi : 50/60Hz
- Roda : 4 roda 4", 2 roda dilengkapi dengan sistem rem
- Finishing : Powder coating
- Ukuran (Minimal) : 885 (P) x 665 (L) x 1740 (T) mm
- Ukuran (Maksimal) : 1680 (P) x 840 (L) x 2250 (T) mm

### Price

- Rp. 152.804.000,-



PT. KARYA PRATAMA



CDAKB

catalogue

\*untuk info link e-cat, klik pada gambar/harga produk



## INFANT INCUBATOR

**EST-103**



### Spesifikasi

- Layar : LCD touch screen
- Dimensi : (P) 102 x (L)60 x (T) 135 cm
- Kebutuhan Listrik : ~220V 50Hz
- Daya Pemanas : 550 VA
- Alarm Mode Suhu Udara : < 38.0°C
- Alarm Mode Suhu Servo : < 40.0°C Air temp
- Alarm Mode Temperatur Tinggi : < 40.0°C Air temp
- Alarm Mode Udara : ±3.0°C
- Alarm Mode Servo : ±1.0°C
- Fitur Opsional : - Hi-Low Function  
- Blue Light LED Phototherapy  
- Weight Scale 0.1 - 8 Kg

### Harga

- Rp. 342.147.000,-



## INCUBATOR SKIN SERVO

**EST-104**



### Spesifikasi

- Konstruksi : - Stainless steel hollow 25x25x1,2 mm  
- Ø pipa stainless 1" x 1,5 mm  
- Ø 1" x 1,5 mm  
- Ø 5/8 x 1,5 mm-  
- Plat, tebal: 1 mm  
- Akrilik, tebal: 5 mm, tebal: 3 mm  
Semua pilihan material berkualitas
- Base : Terbuat dari Akrilik dan Plat
- Matras : Kasur Busa semi latex dilapisi vynil, tebal 6 cm
- Finishing : Epoxy powder coating & polished
- Kotak : Akrilik 5 mm
- I.V Stand : Bahan Stainless steel berkualitas tinggi dengan 2 pegangan infus
- Roda : 4 pcs, terdiri dari 4 roda suppo, 2 diantaranya memakai safety lock
- Beban Maks : 8 Kg
- Aksesoris : Termometer, Higrometer, Tiang infus, Kasur, Irish Door
- Konsumsi Daya : Min 350 watt
- Daya : AC 220 Volt, 50/60 Hz
- Pengaturan Suhu : 1. 25 C-38 C Pengontrol profesional temperatur udara tinggi  
2. Dilengkapi buzer alarm pada suhu 38 C  
3. Incubator baby servo control skin sensordengan sistem alarm
- Dimensi : (P) 105 x (L) 65 x (T) 140

### Harga

- Rp. 93.109.000,-



**PT. KARYA PRATAMA**



**CDAKB**

**e catalogue**

\*untuk info link e-cat, klik pada gambar/harga produk



## INCUBATOR TRANSPORT

**EST-105**



### Spesifikasi

- Konstruksi : - Stainless Hollow  
- Plat tebal: 1mm.  
- Pipa Stainless 3/4x1.2,01 x1.2m,  
- Akrilik tebal: 5mm & 8mm.
- Material : Stainless Steel dan Akrilik 5mm & 8 mm
- Finishing : Epoxy powder coating
- Rel samping : Stainless steel & akrilik 5 mm
- Roda : 4 pcs, 2 diantaranya memakai safety lock
- Dimensi : (P) 95 x (L) 45 x (T) (106-140)cm/ 35 Kg
- Aksesoris : Matras, Termometer, Higrometer Gasspring 250 N
- Konsumsi Daya : 350 Watt & AC/DC 220 Volt, 50/60Hz
- Pengatur Suhu : 25 C-30 C Pengontrol profesional elektronik

### Harga

- Rp. 67.309.000,-



## INFANT WARMER SKIN SERVO

**EST-304**



### Spesifikasi

- Konstruksi : - Baja Hollow 240x80x1,5 mm, 40x20x1,2 mm,  
30x60x1,5 mm, 30x1,5x1,2 mm  
- Plat tebal: 1 mm.  
- Stainless steel.  
- P /oipa 5/8" x 1,5 mm  
- Akrilik tebal: 5 mm.  
- PVC tebal: 5 mm.  
Semua pilihan material berkualitas
- Base : Terbuat dari lembaran baja
- Matras : Kasur busa semi latex dilapisi flanel, tebal 8 cm
- Finishing : Epoxy powder coating.
- Rel samping : Stainless steel & akrilik 5 mm
- I.V Stand : Stainless steel berkualitas dengan 2 tiang infus
- Roda : 4 pcs, 2 diantaranya memakai safety lock
- Beban Maks : 10 Kg
- Dimensi : (P) 104 x (L) 60 x (T) 108
- Aksesoris : Termometer, Higrometer, Tiang infus, Matras, Kabinet
- Sumber Daya Listrik : AC 220 Volt, 50/60 Hz
- Konsumsi Daya : 600 Watt
- Pengaturan Suhu : 25 C-38 C Pengontrol temperatur udara tinggi

### Harga

- Rp. 74.038.000,-





## INFANT WARMER

**EST-305**

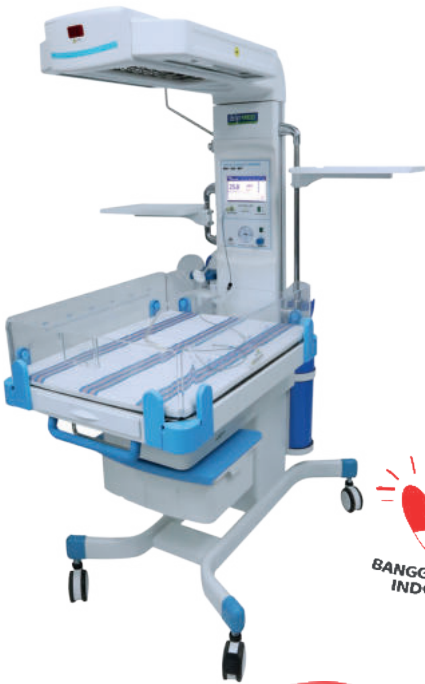

### Spesifikasi

- Layar : LCD layar sentuh
- fitur : - Sensor suhu servo kulit  
- Pra panas & konfigurasi manual  
- Pemanas Infrared Ceramic  
- Suction Pump Bayi  
- Tray untuk X-Ray Cassette dibawah tempat tidur  
- Tabung O2 (2pcs)  
- Tempat tidur resusitasi tilting  $\pm 12^\circ$   
- Heat Power & Skin Temp. Curve History
- Dimensi : (P) 120 x (L) 67 x (T) 175 cm
- Kebutuhan Listrik : ~220V 50Hz or ~230V 60Hz
- Konsumsi Daya : <800VA
- Mode suhu udara : 32°C ~37.5°C
- Alarm suhu berlebih : < 38.5°C
- Alarm suhu menyimpang :  $\pm 1.0^\circ\text{C}$
- Akurasi sensor kulit : <  $\pm 0.3^\circ\text{C}$
- Mattress temp. uniformity : < 2.0°C
- Tingkat Pemanasan : < 30min
- Waktu APGAR : 1 min, 5min, 10min
- Fitur opsional : - Electric Hi-Low Function  
- Blue Light LED Phototherapy

### Harga

- Rp. 258.014.000,-



## PHOTOTHERAPY LAMP

**EST-280**



### Spesifikasi

- Konstruksi : Bongkar / pasang
- Tiang Kaki : - Terbuat dari pipa stainless steel  $\varnothing 1\ 1/4$ " pegangan kunci terbuat dari stainless steel, dilengkapi dengan gasspring.  
- Dirakit dengan proses pengelasan
- Rumah lampu : Terbuat dari plastik, dilengkapi dengan penguat dari plat baja T.3mm
- Rangka Bawah : - Terbuat dari plat baja, roda penghubung terbuat dari pipa baja persegi 30x30mm.  
- Dirakit dengan proses pengelasan.
- Kelistrikan : Konsumsi daya 120 watt / 220 V, Lampu LED blue light, pengatur waktu, 2 kipas ventilasi 12V DC.
- Roda : 4 roda 3", dua roda dilengkapi dengan sistem rem
- Finishing : Powder coating dan poles
- Ukuran : 840 (P) x 730 (L) x 410 -680 (T) mm
- Ukuran kemasan : 1400 (P) x 860 (L) x 270 (T) mm

### Harga

- Rp. 72.120.000,-



**PT. KARYA PRATAMA**



**CDAKB**

e catalogue



## USG (Ultra Sounografi)

### USG 2 Dimensi EST-301



### Spesification

- Layar : TFT-LCD 12,1 inch
- Power : 100V ~ 240V .50Hz ±31.8W
- Konektor : 2 Konektor
- I/O Port : USB, VGA, LAN/Ethernet, S-Video, Footswitch, Video Output Contrast, 8 segment TGC, eSRI (Speckle Reduction)
- Mode Tampilan : B, 2B, 4B, B+M, M, dan PW
- Baterai : Li-ion 5000 mAh
- Dimensi : 390 mm(P) x234 mm(L) x330 mm(T)
- Berat : 7.10 kg

### Price

- Rp. 128.500.000,-



## AUTOCLAVE STERILIZER

### EST-AS-16L



### EST-AS-25L



### Spesification

- Diameter Ruang : Ø 260 mm
- Panjang Ruang : 300 mm
- Kapasitas Ruang : 1. EST-AS-16L = 16 Liter  
2. EST-AS-25L = 25 Liter
- Keseluruhan : 1. EST-AS-16L = 525 (L) x 524 (P) x 425 (T) mm  
20.6 (L) x 20.6 (P) x 16.7 (T) In  
2. EST-AS-25L = 525 (L) x 786 (P) x 425 (T) mm  
20.6 (L) x 30.9 (P) x 16.7 (T) In
- Mode Sterilisasi :
  - ☒ Temperatur 121°C (249.8°F), Tekanan 1.05 kg/cm<sup>2</sup> (14.93lb/in<sup>2</sup>), Waktu sterilisasi 30 Min.
  - ☒ Temperatur 134°C (273.2°F), Tekanan 2.07 kg/cm<sup>2</sup> (29.44lb/in<sup>2</sup>), Waktu sterilisasi 15 Min.
  - ☒ Temperatur 121°C (249.8°F), Tekanan 1.05 kg/cm<sup>2</sup> (14.93lb/in<sup>2</sup>), Waktu sterilisasi 15 Min.
  - ☒ Temperatur 134°C (273.2°F), Tekanan 2.07 kg/cm<sup>2</sup> (29.44lb/in<sup>2</sup>), Waktu sterilisasi 4 Min.
- Tegangan/Daya : 1. EST-AS-16L = 220VAC / 1.5kW  
2. EST-AS-25L = 220VAC / 1.8kW
- Frekuensi : 50 ~ 60 Hz

### Price

- EST-AS-25L : Rp. 66.926.000,-
- EST-AS-16L : Rp. 69.390.000,-



PT. KARYA PRATAMA



CDAKB

catalogue

\*untuk info link e-cat, klik pada gambar/harga produk



## INFUSION PUMP

### EST 01-IP



### Spesifikasi

- Spesifikasi infus : 10-60 tetes /ml
- laju infus : 0.1-2000 ml /j , laju minimum 0.01 ml/j  
< 100ml/j, laju 0.01 ml/j  
< 1000ml/j, laju 0.1 ml/j  
< 1000ml/j, laju 1 ml/j
- Akurasi Infus : <= +/- 5%
- Laju tetesan : jangkauan tetesan infus 10-60 tetes/ml, laju tetes 1-2000 tetes/ menit, laju tetes 1 tetes/ menit
- Laju bolus : 0.1-2000ml /j, laju minimum 0.01ml,j  
< 100ml/j, laju 0.01 ml/j  
< 1000ml/j, laju 0.1 ml/j  
< 1000ml/j, laju 1 ml/j
- VTBI : 0-9999.99ml, laju minimum 0.01 ml
- Total volume infus : 0-9999.99m
- Laju KVO : 0-5ml/j, laju minimum 0.01ml/j.
- Jangkauan waktu : 1d-99j-59m-59d
- Acti agentia : 0.01-9999
- Volume : 0.01-9999 ml
- Cone : 0.01-99999
- Laju dosis : 0.01-999
- Dimensi : 131.5\*90\*138 mm ( Tanpa klem pengencang,tanpa kait sensor tetesan)
- Layar : 4.1 inci layar TFT berwarna
- Daya DC : DC 10-16V, 0.94-1.5A

**Price** •Rp. 26.923.000,-



## SYRINGE PUMP

### EST 01-SP



### Spesifikasi

- Alat suntik kompatibel : 5ml, 10ml, 20ml, 30ml, 50/160ml
- Akurasi Sistem : ±2%
- VTBI : 0-9999ml, laju minimum 0.01ml
- Rentang waktu : 1 menit - 99 jam 59 menit
- Dimensi : 394(L) \* 90(T) \* 123(P) mm
- Berat : ± 2kg
- Sumber daya AC : 100-240V 50/60Hz
- Spesifikasi Baterai : Tipe: DC 203  
Spesifikasi : 11.1V 2600mAh  
Waktu pengisian daya : 5 Jam alat nonaktif  
Waktu kerja : 12jam (baterai baru terisi penuh suhu lingkungan 25 c dan rentang laju 5ml/j)

**Price** Rp. 34.062.000,-



**PT. KARYA PRATAMA**



**CDAKB**

**e catalogue**

\*untuk info link e-cat, klik pada gambar/harga produk

## Desk Model Aneroid Sphygmomanometer



### Spesification

- Accuracy :  $\pm 3$  mmHg
- Material : Chrome-plated zinc alloy (housing), PMMA (lens), stainless steel (Gauge clip)
- Scale : 0 – 300 mmHg with 2 mmHg minor graduation
- Durability :  $\pm 3$  mmHg throughout the pressure range after 10,000 alternating pressure cycles
- Faceplate : Black scale with EvoPlusmed logo
- Cuff (Manset) : Nylon
- Material bulb : Natural latex or synthetic latex
- Size : Adult, infant, child, large adult

### Price

- Adult+Child : Rp. 987.000,-
- Adult : Rp. 899.000,-
- Infant : Rp. 899.000,-
- Child : Rp. 899.000,-
- Large Adult : Rp. 899.000,-

## Light Aneroid Sphygmomanometer



### Spesification

- Accuracy :  $\pm 3$  mmHg
- Material : Material: Chrome-plated zinc alloy (housing), PMMA (lens), stainless steel (Gauge clip)
- Scale : 0 – 300 mmHg with 2 mmHg minor graduation
- Durability :  $\pm 3$  mmHg throughout the pressure range after 10,000 alternating pressure cycles
- Faceplate : Black scale with EvoPlusmed logo
- Cuff (Manset) : Nylon, Colourful
- Material bulb : Natural latex or synthetic latex
- Size : Adult, infant, child, large adult

### Price

- Adult : Rp. 320.000,-
- Infant : Rp. 320.000,-
- Child : Rp. 320.000,-
- Large Adult : Rp. 320.000,-

## Mobile Model Aneroid Sphygmomanometer



### Spesification

- Accuracy :  $\pm 3$  mmHg
- Scale : 0 – 300 mmHg with 2 mmHg minor graduation
- Cuff (Manset) : Nylon
- Material bulb : Natural latex or synthetic latex
- Trolley : Five caster wheels, 8 ft, black or white
- Bracket : Black
- Size : Adult, infant, child, large adult

### Price

- Adult +Child : Rp. 2.881.000,-
- Adult : Rp. 2.793.000,-
- Infant : Rp. 2.793.000,-
- Child : Rp. 2.793.000,-
- Large Adult : Rp. 2.793.000,-

## Wall Model Aneroid Sphygmomanometer



### Spesification

- Accuracy :  $\pm 3$  mmHg
- Material : Chrome-plated zinc alloy (housing), PMMA (lens), stainless steel (Gauge clip)
- Scale : 0 – 300 mmHg with 2 mmHg minor graduation
- Durability :  $\pm 3$  mmHg throughout the pressure range after 10,000 alternating pressure cycles
- Faceplate : Black scale with logo
- Cuff (Manset) : Nylon
- Material bulb : Natural latex or synthetic latex, Black
- Size : Adult, infant, child, large adult

### Price

- Adult +Child :Rp.987.000,-
- Adult :Rp.899.000,-
- Infant :Rp.899.000,-
- Child :Rp.899.000,-
- Large Adult :Rp. 899.000,-

## VICOM BX.U.S CARDIOLOGY STETHOSCOPE



### Spesifikasi

1. Material chest-piece : Stainless steel, Dual Chesctpiece
2. Dimensi :
  - a. Diameter membran : 48 mm; Tunable diaphragm
  - b. Diameter bell : 36 mm
  - c. Panjang keseluruhan : 700 mm
3. Persyaratan fisik : Latex free

**Harga** : Rp. 579.000,-

## VICOM BX.U.S CLASSIC STETHOSCOPE



### Spesifikasi

1. Material chest-piece : Stainless steel
2. Dimensi :

ADULT a. Diameter membran : 48 mm  
b. Diameter bell : 36 mm  
c. Panjang keseluruhan : 770 mm

CHILD a. Diameter membran : 36 mm  
b. Diameter bell : 28mm  
c. Panjang keseluruhan : 770 mm

INFANT a. Diameter membran : 28 mm  
b. Diameter bell : 24 mm  
c. Panjang keseluruhan : 770 mm

3. Persyaratan fisik : Latex free

### Harga

Rp. 440.000,-

Rp. 440.000,-

Rp. 440.000,-

## VICOM BX.U.S DELUXE STETHOSCOPE



### Spesifikasi

1. Material chest-piece : Anodised Aluminiuml
2. Dimensi :

ADULT a. Diameter membran : 48 mm  
b. Diameter bell : 36 mm  
c. Panjang keseluruhan : 770 mm

CHILD a. Diameter membran : 36 mm  
b. Diameter bell : 28mm  
c. Panjang keseluruhan : 770 mm

INFANT a. Diameter membran : 28 mm  
b. Diameter bell : 24 mm  
c. Panjang keseluruhan : 770 mm

3. Persyaratan fisik : Latex free

### Harga

Rp.220.000,-

Rp.220.000,-

Rp.220.000,-

**YPB-101**



**Spesifikasi**

- Dimensi : 750 x 750 x 620 mm
- Material : Stainless Steel 304 Plate 1.2mm Mirror
- Daya : 350W / 220V / 1 Phase
- Windows : 2 Side Tempered Glass 6mm Thickness
- Operating : Electric Interlock Magnetic
- Timer UV
- Sterilizing : UV Lamp Germedical Bacterial
- Indicator : LED Power Indicator, LED UV Indicator  
LED Interlock Indicator
- Material : Stainless Steel 304 Plate 1.2mm Hairline
- Windows : 2 Side Standard Glass 6mm Thickness

**Harga**

Rp. 54.284.000,-

**YSS-101**



**SCRUB STATION 2 PERSON**

**Spesifikasi**

- Material : Stainless Steel Plate 304 1.2mm
- Dimensi : L 1400 x D 600 x H 950 mm
- Operating : Water Spout Sensor + Manual Knee Pad  
Soap Spout Sensor + Manual Knee Pad
- Sterilizer : UV Sterilizer 8 gbm 2x30 W  
Internal Water Heater
- Filtering : Filter Tube 2 pcs. 1-0.5 Micron
- Hour Meter : Digital Hour Meter Usage
- Daya : 2200W / 220V-AC / 50Hz
- Indicator : LED Power Indicator, LED Heater Indicator

**Harga**

Rp. 150.272.000,-

**YXR-101**

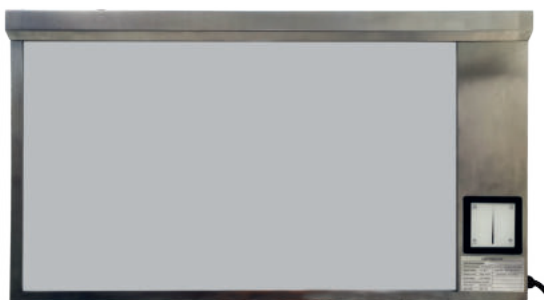

**X-RAY FILM VIEWER – DOUBLE SCREEN**

**Spesifikasi**

- Material : Stainless Steel Plate 304 1.2mm
- Dimensi : H 500 x W 920 x D 400 mm
- Operating : Automatic Power Switch
- Illuminating : Touch Panel Screen Brightness
- Lighting : LED injection Lamp 200W
- Daya : Power Adapter 20A / 12V / DC

**Harga**

Rp. 20.374.000,-



## VACCINE STORAGE

**EST-VS 150 F**

**EST-VS 330 F**

**EST-VS 210 F**



### Spesifikasi

- Konstruksi : Lembaran Baja, ABS
- Tipe Pintu : Pintu Single
- Finishing : Epoxy powder coating
- Konsumsi Daya : 116 Watt
- Dimensi
  - **EST-VS 150 F** : (p) 65 x (l) 78 x (t) 87 cm
  - **EST-VS 210 F** : (p) 65 x (l) 78 x (t) 87 cm
  - **EST-VS 330 F** : (p) 65 x (l) 78 x (t) 87 cm
- Kapasitas
  - **EST-VS 150 F** : 150 L
  - **EST-VS 210 F** : 210 L
  - **EST-VS 330 F** : 330 L
- Kisaran Suhu : -25~8°C
- Pendingin : R600a
- Dilengkapi : kontrol suhu digital, Baskets, roda, Pengaman & drainase

### Harga

- EST-VS 150 F : Rp. 58.558.000,-
- EST-VS 210 F : Rp. 72.356.000,-
- EST-VS 330 F : Rp. 84.696.000,-



## VACCINE REFRIGERATOR

**EST-378 VR**



### Spesifikasi

- Konstruksi : Lembaran Baja, ABS
- Tipe Pintu : Pintu Single
- Finishing : Epoxy powder coating
- Konsumsi Daya : 116 Watt
- Dimensi
  - **EST-VS 150 F** : (p) 65 x (l) 78 x (t) 87 cm
  - **EST-VS 210 F** : (p) 65 x (l) 78 x (t) 87 cm
  - **EST-VS 330 F** : (p) 65 x (l) 78 x (t) 87 cm
- Kapasitas
  - **EST-VS 150 F** : 150 L
  - **EST-VS 210 F** : 210 L
  - **EST-VS 330 F** : 330 L
- Kisaran Suhu : -25~8°C
- Pendingin : R600a
- Dilengkapi : kontrol suhu digital, Baskets, roda, Pengaman & drainase

### Harga

Rp. 39.264.000,-



**PT. KARYA PRATAMA**



**CDAKB**



\*untuk info link e-cat, klik pada gambar/harga produk





## BLOOD BANK REFRIGATOR

### EST-103 BBR



#### Spesifikasi

- Kontruksi : Lembaran baja Lembaran stainless steel
- Rak : 5 multi rak, dapat disesuaikan
- Kisaran Suhu : 4 +
- Kapasitas : 360L
- Sumber Daya Listrik : 220V/50Hz
- Bahan isolasi : Cyclopentane
- Pendingin : 404A
- Input Daya : 400W
- Dimensi : (L) 68 x (P) 79 x (T) 175

#### Harga

Rp. 202.484.000,-



## PHARMACEUTICAL REFRIGERATOR SINGLE

### EST-102 PRS



#### Spesifikasi

- Konstruksi : Lembaran Baja, Lembaran Stainless Steel, Kaca
- Rangka : Terbuat dari lembaran Baja
- Finishing : Epoxy powder coating & polished
- Rak : 4 multi rak yang dapat disesuaikan
- Suhu : 2°C-8°C
- Catu Daya : 220-240V, 50 / 60 Hz, Max. 230 Watt
- Dimensi : (P) 62 x (L) 61 x (T) 195 cm
- Kapasitas : 380 Liter
- Dilengkapi : Pintu dilengkapi handle dan pengunci untuk keamanan, rak dapat dilepas dan dipasang

#### Harga

Rp. 84.360.000,-



PT. KARYA PRATAMA



CDAKB



\*untuk info link e-cat, klik pada gambar/harga produk

## KMN 08



### Features



LED dental lamp Fokus jelas, Kecerahan, Opsi Temperatur Warna, Putih/ hangat/ Campuran yang dapat diatur.



Tempat Meludah Detachable Bahan Ceramic, dapat berputar, dilepaskan, mudah untuk dibersihkan-kan.



Wadah 3-in-1 Praktis Wadah 3-in-1 terdapat tissue box, tray, cup holder, Praktis dan Hemat Ruang.



Wadah Peralatan Silikon Pad Silikon yang dapat di lepas pasang untuk pembersihan dan sterilisasi.



Terdapat kompresor sebagai sumber udara tekan untuk keperluan pengoperasionalan dental unit



Terdapat kursi dokter gigi yang dapat digunakan oleh dokter, dengan desain yang dinamis.

#### Opsional



Terdapat monitor dan kamera oral yang digunakan untuk melihat kondisi mulut pasien

#### Opsional



Terdapat scaler untuk menunjang pemeriksaan pada mulut pasien

# SUCTION PUMP

## KMN 305



### Fitur

- Dilengkapi dengan kontrol knob untuk mengatur tinggi rendahnya kemampuan hisap vacuum.
- Dilengkapi dengan 2 botol Polycarbonat (PC) ukuran 300mL dengan fitting untuk mencegah overflow.
- Untuk pergantian dari satu botol ke botol lainnya menggunakan control valve.
- Vacuum gauge internal 0-760mmHg.
- Dilengkapi dengan footswitch yang waterproof.
- Memiliki 4 roda dengan 2 roda dilengkapi pengunci.
- Suction tubing dan bottle yang autoclavable dan dapat digunakan kembali.
- Dilengkapi dengan filter dan katub yang berfungsi untuk mencegah cairan masuk ke motor.
- Dimensi: 630 x 385 x 850 (W.D .H)
- Material dari stainless steel dengan powder coating.

## KMN - 150

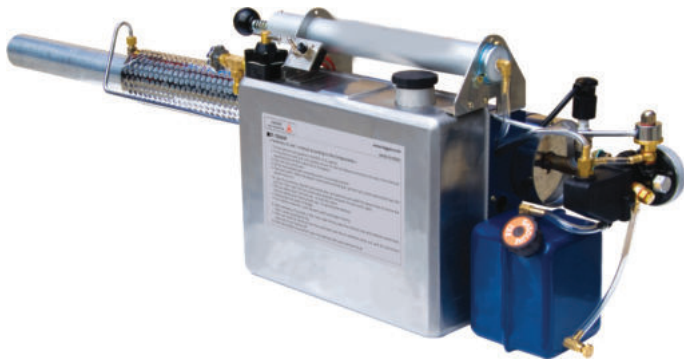

### Spesifikasi

- Dimensi Tinggi x lebar x Panjang Berat : 330 x 220 x 1.200 mm 9 kg
- Kapasitas tangki chemical : 6 L
- Kapasitas tangki bahan : 1.5 L
- bakar Konsumsi bahan bakar : 1.2 L/h
- Kapasitas kerja droplet : 20l/jam/ max 60 L/jam
- Sistem pendingin : Air cooled
- Ukuran partikel droplet : 5-30 micron

### Konsumsi listrik

- Operational: 18.6 kw, 2 5.4 hp, 16, 1 OOKcal/h
- Voltage: DC6V

### Feature

1. Didesain dengan dua tujuan penggunaan yaitu sebagai asap dan fogging.
2. Produk sangat praktis dalam penggunaannya.
3. Tersedia hanya untuk star manual.
4. Materialnya terbuat dari logam ringan.
5. Pipa terbuat dari stainless yang anti karat.
6. Mesin yang sangat kuat.
7. Droplet dengan ultra partikel ukuran 5-3011.

### Tujuan dan penggunaan

#### Fog

1. Tangki Chemical: Air+spouter+chemical (ratio 100:20: 1 ).
2. Tangki bahan bakar: Gasoline / petrol
3. Digunakan untuk mencegah hama pada tanaman seperti padi, gandum, teh, sayuran, kapas, tebu, dll.

#### Asap

1. Tangki chemical: Disel+chemicals (standar ratio 50: 1 dapat diubah tergantung chemical yang digunakan).
2. Tangki bahan bakar: Gasoline/petrol.
3. Mencegah epidermik, memusnahkan hama, mensterilkan kandang sapi dan habitat hama.





## ECG ELECTRODE

### VICOM BX US ECG ELECTRODE



**Price**  
Rp. 154.000,-

VICOM BX US ECG ELECTRODE  
Non Woven, Adult, Dia 55mm LT-301



**Price**  
Rp. 154.000,-

VICOM BX US ECG ELECTRODE  
Foam, Adult, Dia. 55mm  
LT-301



## GLOVES

### STERILE LATEX SURGICAL POWDERED EXAMINATION GLOVES



#### TYPE

6,5

7

7,5

8

**Price**  
Rp. 347.000,-



## SURGICAL MASK

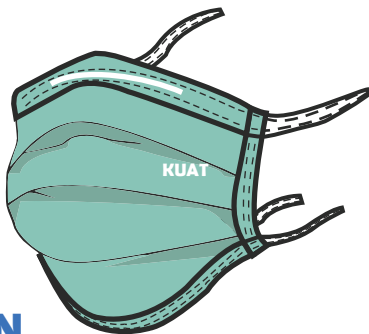

**TKDN**

SURGICAL MASK  
3 ply Tie-ON

**Harga**  
Rp. 17.500,-

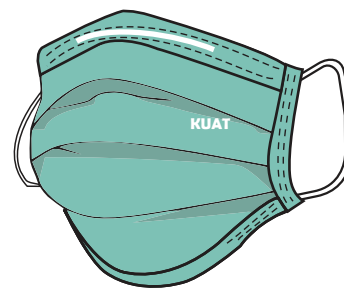

SURGICAL MASK  
3 ply With Loop

**Harga**  
Rp. 17.500,-

**Urine Bag 2000ml**



**Spesifikasi**

- Volume 2000ml
- Terbuat dari material PVC
- Panjang inlet 100cm
- Kemasan plastic LDPE
- Outlet pembuangan T-Valve
- Accessories hanger 1set/tanpa hanger
- Tersedia katup anti reflux
- 1 karton isi 100pcs
- Sterilisasi EO

**Harga**

With Hanger	Rp 7.100
Non Hanger	Rp 6.500

**Non Rebreathing Mask**



**Spesifikasi**

- Terbuat dari bahan PVC Medical Grade
- Tersedia 4 ukuran : Adult Elongated (XL), Adult Standard (L), child Elongated (M), child Standard (S)
- Panjang tubing 2 meter
- Tubing berbentuk bintang, menjamin udara tetap lancar
- Warna Mask Hijau
- Kemasan Satuan Plastik LDPE
- Kemasan Karton isi 100pcs

**Harga**

Rp. 19.400,-

**Oxygen Mask**



**Spesifikasi**

- Terbuat dari bahan PVC Medical Grade
- Tersedia 4 ukuran : Adult Elongated (XL), Adult Standard (L), child Elongated (M), child Standard (S)
- Panjang tubing 2 meter dengan warna hijau
- Tubing berbentuk bintang, menjamin udara tetap lancar
- Warna Oxygen Mask Hijau
- Kemasan Satuan Plastik LDPE
- Kemasan Karton isi 100pcs

**Harga**

Rp. 14.700,-

**Nebulizer Mask**



**Spesifikasi**

- Terbuat dari bahan PVC Medical Grade
- Tersedia 4 ukuran : Adult Elongated (XL), Adult Standard (L), Pediatric Elongated (M), Pediatric Standard (S)
- Panjang tubing 2 meter
- Volume Nebulizer 6cc
- Tubing berbentuk bintang,menjamin udara tetap lancar
- Warna Mask Hijau/ Transparan
- Kemasan Satuan Plastik LDPE
- Kemasan Karton isi 100pcs

**Harga**

Rp. 20.400,-

**Nasal Oxygen Cannula**



**Spesifikasi**

- Tersedia dalam 4 ukuran: Dewasa, Anak, Balita dan Bayi
- Panjang Tubing Starlumen 2 meter
- Panjang Tubing Nasal Tip 50 cm
- Desain bagian dalam tubing berbentuk bintang
- Kemasan satuan menggunakan plastic LDPE
- Kemasan Karton isi 100pcs

**Harga**

Dewasa	Rp	7.100
Anak	Rp	7.500
Balita	Rp	7.500
Bayi	Rp	7.500

**Infusion Set**



With Needle

**Spesifikasi**

- Type Y connector
- Panjang inlet 1.5m
- Dilengkapi dengan air vent,
- Luer lock
- Kemasan sterile papper
- 1 karton isi 100pcs

**Harga**

Non Neddle ( Adult )	: Rp. 7.200,-
With Neddle ( Adult )	: Rp. 7.500,-

**Suction connecting**

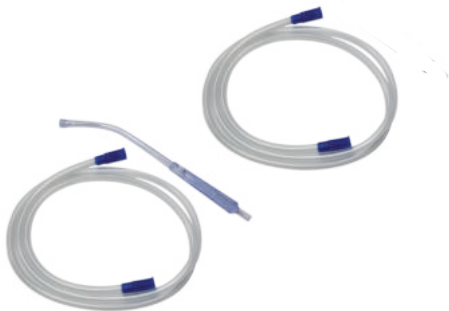

with Yankauer

**Spesifikasi**

- Selang bergaris mencegah terjadinya kink
- Panjang selang 3 meter
- Diameter 6.6x9mm
- Kemasan steril papper
- 1 karton isi 50pcs

**Harga**

Standard	: Rp. 23.600,-
With Yankauker	: Rp. 28.100,-

**Safety Box**



**Spesifikasi**

- Terbuat dari bahan duplex + craft
- Volume 12,5 L, 8 L, 5 L, 2,5 L
- Kemasan Tali + pembungkus kertas craft
- Dilengkapi dengan tali sebagai pengait
- Dilengkapi dengan plastic sebagai pelapis bagian dalam
- Kemasan isi 50pcs

**Harga**

2,5 L	: Rp. 14.900,-
5 L	: Rp. 18.600,-
8 L	: Rp. 20.700,-
12,5 L	: Rp. 30.000,-



**PT. KARYA PRATAMA**  
**DISTRIBUTORS - MEDICAL - HOSPITAL EQUIPMENT -**  
**LABORATORY - SCIENTIFIC - DENTAL EQUIPMENT**

